

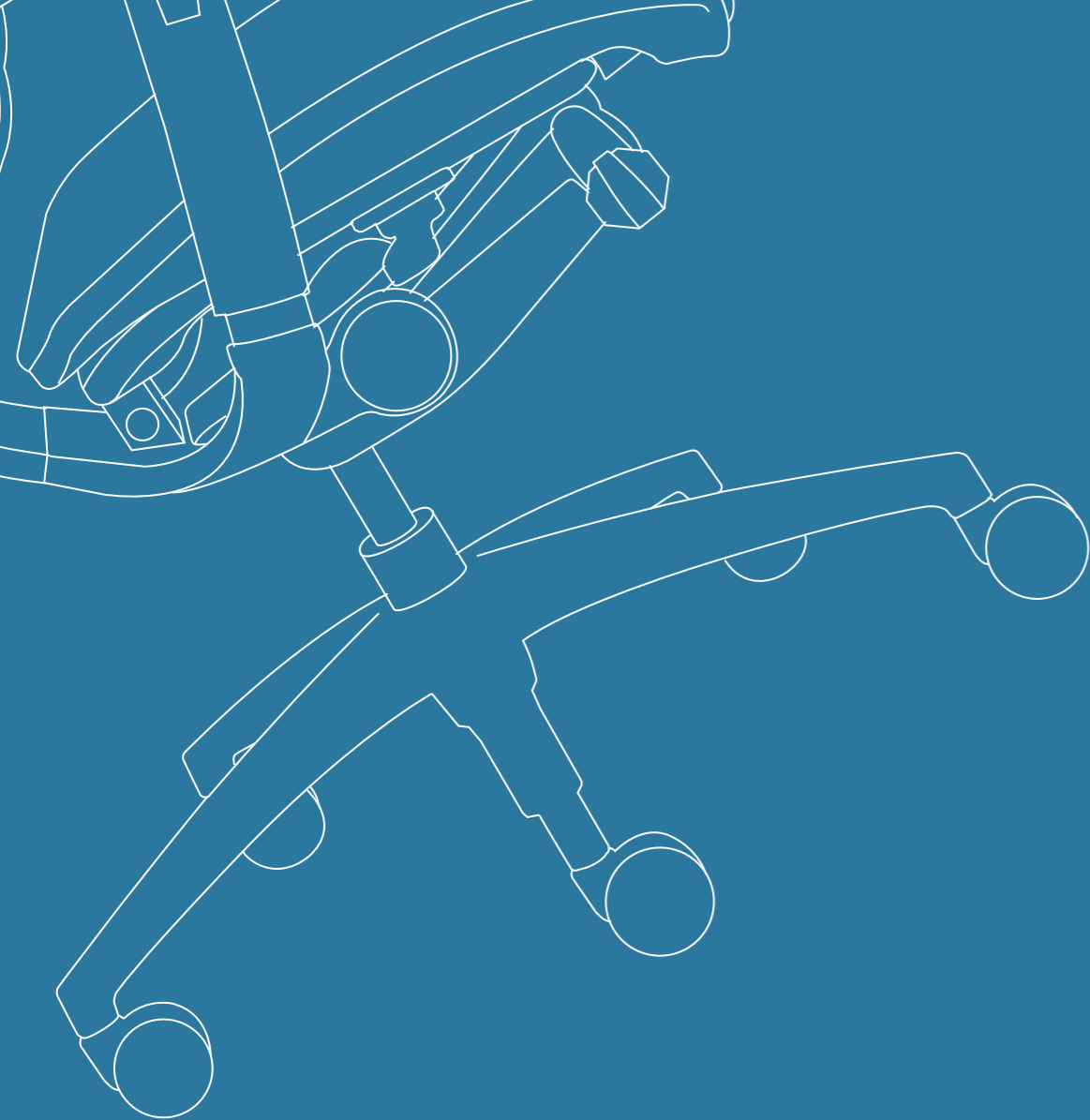

Maloobchodní ceník  
2014 – 2015



E M P I R E



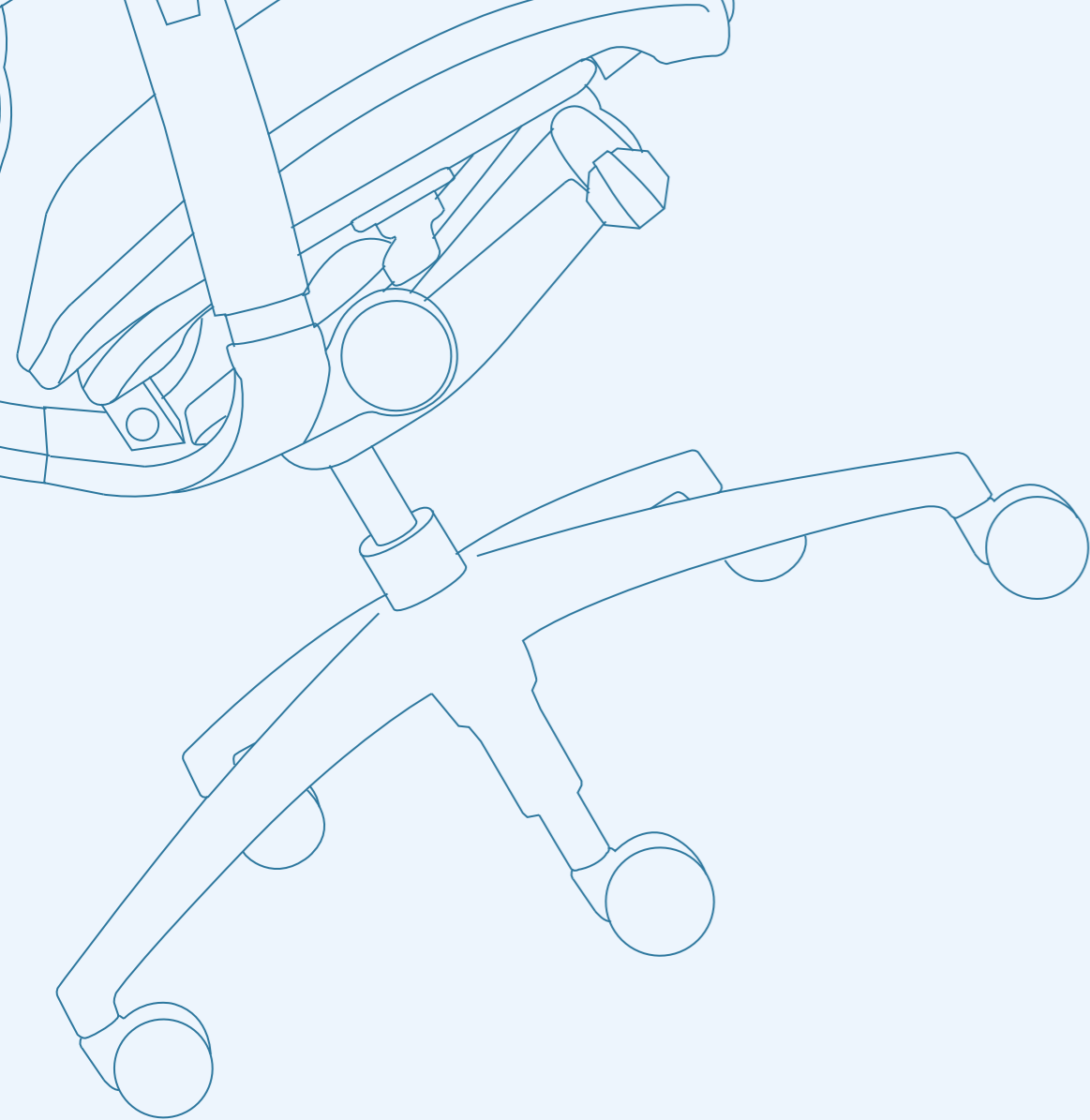

ZÁRUKA  
**5**  
LET

**Ceny jsou platné od 15. 8. 2014**

Ceny jsou uvedeny bez DPH.

Pokud není uvedeno jinak, jsou obrázky pouze ilustrativní.

# INDEX



EMPIRE

## Kancelářská křesla:

Dispos 8-9	Jaspis 4-5	Joe 10-11	Lido 2-3	Nonstop 6-7
------------	------------	-----------	----------	-------------

## Kancelářské židle:

Job 18-19	Lara 22-23	Lara sit 24-25	Lara VIP 26-27	Matrix 28-29	Mefisto 20-21	Reflex 14-15	Reflex VIP 16-17
Spring 30-31	Vision 12-13						

## Konferenční a barové židle:

Aba 44-47	Filo 36-39	Ibis 52-53	Olymp 48-49	Senior 50-51	Square 32-35	Strike 40-43	Tribeca 54-55
-----------	------------	------------	-------------	--------------	--------------	--------------	---------------

## Dětské židle:

Creative 58-59	Fuxo 56-57
----------------	------------

## Konferenční sezení:

Coco 62-63	Salma 60-61	Vito 64-65
------------	-------------	------------

## Komponenty:

66-67
-------

## Slovník pojmů:

72
----

## Vzorník látek:

69 Alcatraz	69 Bondai	68 Favorit	68 Fill	70 Koženka	71 Kůže	71 Norba	70 Phoenix
71 Pola	69 Rotex	68 Suedine					

Velmi pohodlné, precizně celočalouněné křeslo.  
Základní varianta zahrnuje:

- synchronní mechanika
- čalouněné chromové područky
- hliníkový leštěný kříž
- nelze vyrobit v látce Fill
- spotřeba látky 2,7 m v šíři 1,4 m
- nosnost 150 kg



LÁTKA	LIDO ŠÉF	LIDO REKTOR	LIDO PROKUR
<b>kategorie</b>	<b>synchro</b>	<b>synchro</b>	<b>chromová konstrukce</b>
1	10.196,- Kč	9.831,- Kč	8.891,- Kč
2	10.482,- Kč	10.095,- Kč	9.155,- Kč
3	11.028,- Kč	10.599,- Kč	9.659,- Kč
4	11.756,- Kč	11.271,- Kč	10.331,- Kč
5	15.136,- Kč	14.391,- Kč	13.451,- Kč



Dřevěné  
područky P62  
pevné  
+ 0,- Kč

**LIDO ŠÉF / REKTOR**  
HMOTNOST 23 kg / 22 kg  
ŠÍŘKA SEDÁKU 52 cm  
balení 0.40 m<sup>3</sup>

**LIDO PROKUR**  
HMOTNOST 18 kg  
ŠÍŘKA SEDÁKU 52 cm  
CELKOVÁ ŠÍŘKA 62 cm

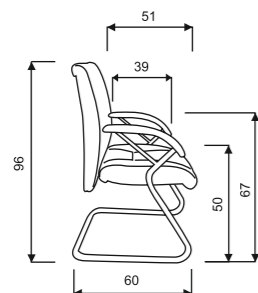
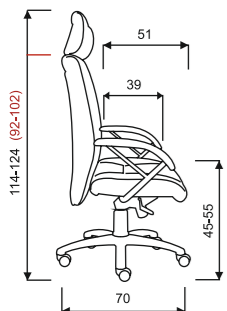

#### Příplatek k základní variantě

Trend leštěný kříž + píst + kolečka	290,- Kč
Trend kolečka Ø 65 mm	90,- Kč
Trend kolečka Ø 65 mm na tvrdý povrch	180,- Kč
Kolečka Ø 50 mm na tvrdý povrch	90,- Kč

#### LIDO ŠÉF - základní varianta



#### LIDO PROKUR - základní varianta



# JASPIS

Velmi pohodlné, celočalouněné křeslo, dodávané ve dvou synchronních verzích.

Základní varianta zahrnuje:

- čalouněné chromové područky
- Trend hliníkový leštěný kříž s kolečky Ø 65 mm
- Trend chromový píst
- nelze vyrobit v látce Fill
- spotřeba látky 2,2 m v šíři 1,4 m
- nosnost 130 kg



LÁTKA	JASPIS ŠÉF		JASPIS REKTOR		JASPIS PROKUR
kategorie	synchro P	E-synchro	synchro P	E-synchro	chromová konstrukce
1	6.639,- Kč	5.454,- Kč	6.462,- Kč	5.277,- Kč	4.250,- Kč
2	6.881,- Kč	5.696,- Kč	6.682,- Kč	5.497,- Kč	4.470,- Kč
3	7.343,- Kč	6.158,- Kč	7.102,- Kč	5.917,- Kč	4.890,- Kč
4	7.959,- Kč	6.774,- Kč	7.662,- Kč	6.477,- Kč	5.450,- Kč
5	10.819,- Kč	9.634,- Kč	10.262,- Kč	9.077,- Kč	8.050,- Kč



PU područky  
P68  
stavitelné  
- 120,- Kč

JASPIS ŠÉF / REKTOR  
HMOTNOST 25 kg / 24 kg  
ŠÍŘKA SEDÁKU 51 cm  
balení 0.40 m<sup>3</sup>

JASPIS PROKUR  
HMOTNOST 16 kg  
ŠÍŘKA SEDÁKU 49 cm  
CELKOVÁ ŠÍŘKA 60 cm

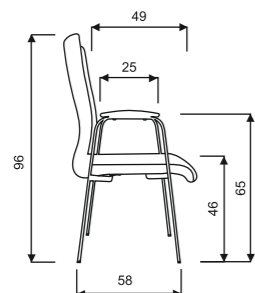
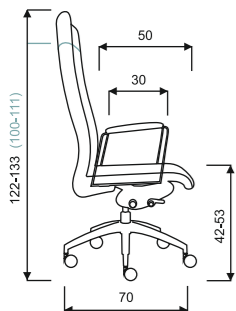

#### Příplatek k základní variantě

Trend kolečka Ø 65 mm na tvrdý povrch	90,- Kč
---------------------------------------	---------

## JASPIS ŠÉF – synchro P



## JASPIS PROKUR – základní varianta





# NONSTOP

Moderní mohutné celočalouněné kancelářské křeslo. Pro 24 hodinový provoz je nutné použít látku Bondai nebo Phoenix. Hloubkově nastavitelná bederní opěrka.

Základní varianta zahrnuje:

- synchronní mechanika s posuvem sedáku
- fixní opěrák bez výškového nastavení
- bez područek a podhlavníku
- hliníkový leštěný kříž
- nelze vyrobit v látce Fill
- spotřeba látky 1,6 m v šíři 1,4 m
- nosnost 150 kg



LÁTKA | NONSTOP

kategorie	synchro P
1	6.880,- Kč
2	7.078,- Kč
3	7.456,- Kč
4	7.960,- Kč
5	10.300,- Kč



PU područky  
P68  
stavitelné  
+ 586,- Kč



PU područky  
P77  
3D  
+ 2.316,- Kč



Podhlavník  
pevný  
+ 770,- Kč

NONSTOP  
HMOTNOST 20 kg  
ŠÍŘKA SEDÁKU 54 cm  
balení 0.40 m<sup>3</sup>

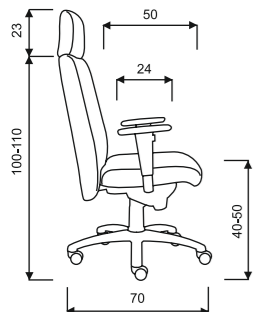

### Příplatek k základní variantě

Černý kovový kříž	0,- Kč
Trend leštěný kříž + píst + kolečka	290,- Kč
Trend kolečka Ø 65 mm	90,- Kč
Trend kolečka Ø 65 mm na tvrdý povrch	180,- Kč
Kolečka Ø 50 mm na tvrdý povrch	90,- Kč

**NONSTOP** - synchro P, podhlavník, područky P77



Robustní pohodlně celočalouněné kancelářské křeslo se sklupnými područkami. Pro 24 hodinový provoz je nutné použít látku Bondai nebo Phoenix. Testováno státní zkušebnou na nosnost 160 kg. Základní varianta zahrnuje:

- čalouněné sklupné područky
- výškově stavitelná podpěra hlavy
- nylonový černý kříž s Trend s kolečky Ø 65 mm
- spotřeba látky 3 m v šíři 1,4 m
- nosnost 160 kg



LÁTKA | DISPOS

kategorie	assistblock
1	---
2	11.900,- Kč
3	12.530,- Kč
4	13.370,- Kč
5	17.270,- Kč

DISPOS  
HMOTNOST 21 kg  
ŠÍŘKA SEDÁKU 55 cm  
CELKOVÁ ŠÍŘKA 67 cm  
balení 0.40 m<sup>3</sup>

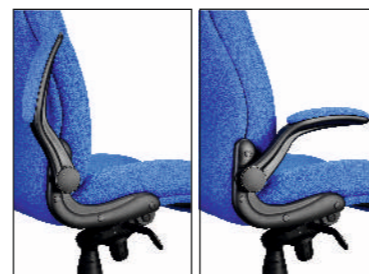
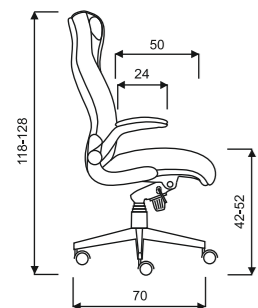

#### Příplatek k základní variantě

Hliníkový leštěný kříž nebo černý	250,- Kč
Trend kolečka Ø 65 mm na tvrdý povrch	90,- Kč

#### DISPOS – základní varianta



Moderní, velmi pohodlné křeslo vyšší třídy se síťovaným opěrákem, sedákem i podhlavníkem, možnost čalounění sedáku. Základní varianta zahrnuje:

- synchronní mechanika s posuvem sedáku
- černá samonosná síť na opěráku
- výškově stavitelný opěrák
- síťovaný stavitelný podhlavník 3D
- spotřeba látky 0,7 m v šíři 1,4 m
- nosnost 130 kg
- síťovaný nebo čalouněný sedák
- PU područky 4D
- 3D bederní opěrka
- hliníkový leštěný kříž s Trend kolečky Ø 65 mm



LÁTKA	JOO SÍŤOVANÝ SEDÁK	JOO ČALOUNĚNÝ SEDÁK
<b>kategorie</b>	<b>synchro P</b>	<b>synchro P</b>
1	9.990,- Kč	11.390,- Kč
2		11.456,- Kč
3		11.582,- Kč
4		11.750,- Kč
5		12.530,- Kč

## STÁLÁ SKLADOVÁ ZÁSoba - pouze varianta se síťovaným sedákem

JOO  
HMOTNOST 27 kg  
ŠÍŘKA SEDÁKU 50 cm  
CELKOVÁ ŠÍŘKA 66 cm  
balení 0.40 m<sup>3</sup>

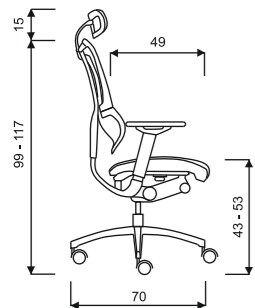

## JOO - síťovaný sedák





Moderní multifunkční velmi pohodlná manažerská židle vhodná i pro vyšší postavu.

Základní varianta zahrnuje:

- synchronní mechanika
- výškově nastavitelný opěrák
- horizontální posuv sedáku
- prošívání sedák
- nelze vyrobit v látce Fill
- nosnost 130 kg
- Trend hliníkový leštěný kříž s kolečky Ø 65 mm
- chromový píst
- bez područek a podhlavníku
- spotřeba látky 1 m v šíři 1,4 m



LÁTKA	VISION ŠÉF	VISION PROKUR
<b>kategorie</b>	<b>synchro P</b>	<b>chromová konstrukce</b>
1	6.828,- Kč	5.303,- Kč
2	6.938,- Kč	5.413,- Kč
3	7.148,- Kč	5.623,- Kč
4	7.428,- Kč	5.903,- Kč
5	8.728,- Kč	7.203,- Kč

 <p>PU područky P68 stavitelné + 586,- Kč</p>	 <p>PP područky P93 3D + 1.290,- Kč</p>	 <p>Podhlavník stavitelný pouze k ŠÉF + 770,- Kč</p>
--	---	--

**VISION ŠÉF**  
HMOTNOST 16 kg  
ŠÍŘKA SEDÁKU 48 cm  
balení 0.30 m<sup>3</sup>

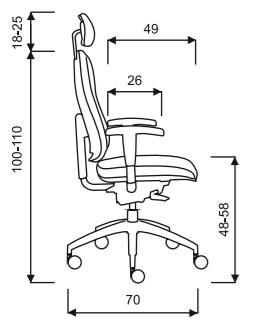

**VISION PROKUR**  
HMOTNOST 14 kg  
ŠÍŘKA SEDÁKU 48 cm  
CELKOVÁ ŠÍŘKA 56 cm

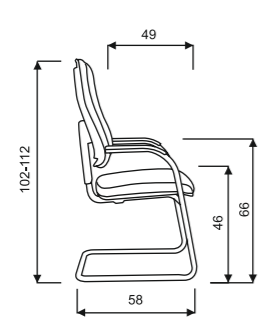

**Příplatek k základní variantě**

Trend nylonový černý kříž	-240,- Kč
Trend kolečka Ø 65 mm na tvrdý povrch	90,- Kč
Zvýšená pevná bederní opěrka	50,- Kč

## VISION ŠÉF - synchro P, podhlavník, područky P93



## VISION PROKUR - základní varianta



Moderní ergonomicky tvarovaná kancelářská židle se synchronní mechanikou.

Základní varianta zahrnuje:

- výškově nastavitelný prodyšný opěrák
- bez područek
- nylonový černý kříž

- spotřeba látky 0,5 m v šíři 1,4 m
- nosnost 120 kg



LÁTKA	REFLEX ŠÉF			REFLEX REKTOR			REFLEX PROKUR
kategorie	E-synchro	T-synchro	AT-synchro	E-synchro	T-synchro	AT-synchro	chromová konstrukce
1	3.157,- Kč	3.407,- Kč	3.907,- Kč	3.057,- Kč	3.307,- Kč	3.807,- Kč	3.506,- Kč
2	3.201,- Kč	3.451,- Kč	3.951,- Kč	3.101,- Kč	3.351,- Kč	3.851,- Kč	3.550,- Kč
3	3.285,- Kč	3.535,- Kč	4.035,- Kč	3.185,- Kč	3.435,- Kč	3.935,- Kč	3.634,- Kč
4	3.397,- Kč	3.647,- Kč	4.147,- Kč	3.297,- Kč	3.547,- Kč	4.047,- Kč	3.746,- Kč
5	4.677,- Kč	4.927,- Kč	5.427,- Kč	4.577,- Kč	4.827,- Kč	5.327,- Kč	5.026,- Kč

	PP područky P24 pevné + 350,- Kč		PP područky P41 stavitelné + 396,- Kč		PP područky P43 stavitelné + 464,- Kč		PU područky P68 stavitelné + 586,- Kč		PU područky P95 3D + 650,- Kč
--	----------------------------------	--	---------------------------------------	--	---------------------------------------	--	---------------------------------------	--	-------------------------------

REFLEX ŠÉF / REKTOR  
HMOTNOST 16 kg / 16 kg  
ŠÍŘKA SEDÁKU 51 cm  
balení 0.30 m<sup>3</sup>

REFLEX PROKUR  
HMOTNOST 15 kg  
ŠÍŘKA SEDÁKU 51 cm  
CELKOVÁ ŠÍŘKA 56 cm

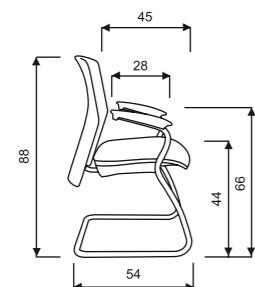
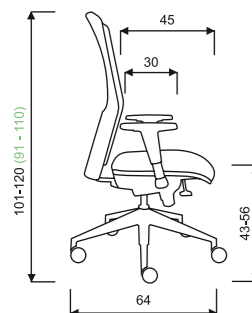

	PU područky P98 4D + 1.390,- Kč
--	---------------------------------

#### Příplatek k základní variantě

Hliníkový leštěný kříž nebo černý	240,- Kč
Trend leštěný kříž + píst + kolečka	530,- Kč
Trend nylonový černý kříž + píst + kolečka	290,- Kč
Trend kolečka Ø 65 mm	90,- Kč
Trend kolečka Ø 65 mm na tvrdý povrch	180,- Kč
Kolečka Ø 50 mm na tvrdý povrch	90,- Kč

#### REFLEX ŠÉF - T-synchro, Trend kolečka, područky P98



#### REFLEX PROKUR - základní varianta





# REFLEX VIP

Moderní ergonomicky tvarovaná kancelářská židle se synchronní mechanikou.  
Základní varianta zahrnuje:

- výškově nastavitelný prošívaný opěrák
- prošívaný sedák
- bez područek
- nylonový černý kříž
- nosnost 120 kg

- nelze vyrobit v látce Fill a Kožence
- spotřeba látky 1,7 m v šíři 1,4 m



## LÁTKA REFLEX VIP ŠÉF

kategorie	E-synchro	T-synchro	AT-synchro	chromová konstrukce
1	3.882,- Kč	4.132,- Kč	4.632,- Kč	4.231,- Kč
2	4.080,- Kč	4.330,- Kč	4.830,- Kč	4.429,- Kč
3	4.458,- Kč	4.708,- Kč	5.208,- Kč	4.807,- Kč
4	4.962,- Kč	5.212,- Kč	5.712,- Kč	5.311,- Kč
5	7.302,- Kč	7.552,- Kč	8.052,- Kč	7.651,- Kč

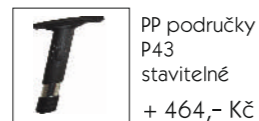
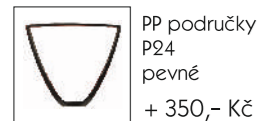

REFLEX VIP ŠÉF  
HMOTNOST 16 kg  
ŠÍŘKA SEDÁKU 51 cm  
balení 0.30 m<sup>3</sup>

REFLEX VIP PROKUR  
HMOTNOST 15 kg  
ŠÍŘKA SEDÁKU 51 cm  
CELKOVÁ ŠÍŘKA 56 cm

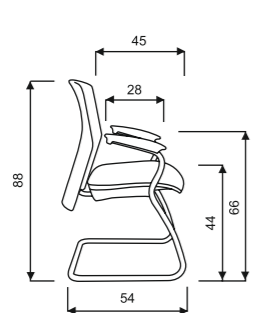
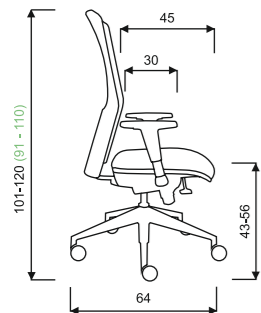

### Příplatek k základní variantě

Hliníkový leštěný kříž nebo černý	240,- Kč
Trend leštěný kříž + píst + kolečka	530,- Kč
Trend nylonový černý kříž + píst + kolečka	290,- Kč
Trend kolečka Ø 65 mm	90,- Kč
Trend kolečka Ø 65 mm na tvrdý povrch	180,- Kč
Kolečka Ø 50 mm na tvrdý povrch	90,- Kč

## REFLEX VIP ŠÉF - T-synchro, Trend kolečka, područky P41



## REFLEX VIP PROKUR - základní varianta



Precizně zpracovaná pohodlná kancelářská židle, možnost přidání podhlavníku a zvýšené pevně bederní opěrky.  
Základní varianta zahrnuje:

- synchronní mechanika s limitací naklápění
- výškově stavitelný opěrák s aretací
- prošití hran sedáku, opěráku i podhlavníku
- kvalitní molitany z injektované pěny
- bez područek a podhlavníku
- nylonový černý kříž s Trend kolečky Ø 65 mm
- nelze vyrobit v látce Fill
- spotřeba látky 1,2 m v šíři 1,4 m
- nosnost 130 kg



LÁTKA | JOB

kategorie	E-synchro	T-synchro	AT-synchro
1	3.690,- Kč	3.940,- Kč	4.400,- Kč
2	3.800,- Kč	4.050,- Kč	4.550,- Kč
3	4.010,- Kč	4.260,- Kč	4.760,- Kč
4	4.290,- Kč	4.540,- Kč	5.040,- Kč
5	6.350,- Kč	6.600,- Kč	7.100,- Kč



PP područky  
P41  
stavitelné  
+ 396,- Kč



PP područky  
P43  
stavitelné  
+ 464,- Kč



PU područky  
P68  
stavitelné  
+ 586,- Kč



PU područky  
P95  
3D  
+ 650,- Kč



PU područky  
P98  
4D  
+ 1.390,- Kč



Podhlavník  
stavitelný  
3D  
+ 770,- Kč

JOB  
HMOTNOST 16 kg  
ŠÍŘKA SEDÁKU 51 cm  
balení 0.30 m<sup>3</sup>

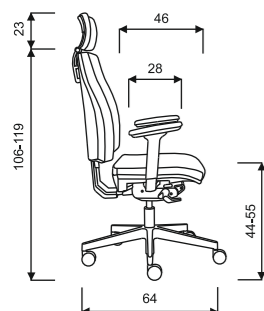

#### Příplatek k základní variantě

Hliníkový leštěný kříž nebo černý	240,- Kč
Trend leštěný kříž + píst	440,- Kč
Trend kolečka Ø 65 mm na tvrdý povrch	90,- Kč

**JOB** - AT-synchro, podhlavník, hliníkový kříž, područky P95



Designová mohutná kancelářská židle s vynikající ergonomií sezení.  
Základní varianta zahrnuje:

- synchronní mechanika s limitací naklápění
- výškově stavitelná bederní opěrka
- horizontální posuv sedáku
- prošití hran sedáku i opěráku
- bez područek a podhlavníku
- nylonový černý kříž s Trend kolečky Ø 65 mm
- nelze vyrobit v látce Fill
- spotřeba látky 1,2 m v šíři 1,4 m
- nosnost 130 kg



LÁTKA | MEFISTO

kategorie	synchro P
1	6.434,- Kč
2	6.544,- Kč
3	6.754,- Kč
4	7.034,- Kč
5	8.334,- Kč

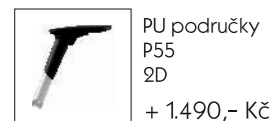

PU područky  
P55  
2D  
+ 1.490,- Kč



Podhlavník  
stavitelný  
3D  
+ 770,- Kč

MEFISTO  
HMOTNOST 22 kg  
balení 0.30 m<sup>3</sup>  
ŠÍŘKA SEDÁKU 49 cm  
CELKOVÁ ŠÍŘKA 68 cm

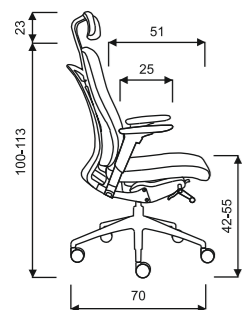

#### Příplatek k základní variantě

Hliníkový leštěný kříž nebo černý	240,- Kč
Trend leštěný kříž + píst + kolečka	530,- Kč
Trend kolečka Ø 65 mm na tvrdý povrch	90,- Kč

**MEFISTO** - synchro P, podhlavník, kříž leštěný hliník, Trend kolečka, područky P55





# LARA

Moderní kancelářská židle, možnost přidání zvýšené pevné bederní opěrky.

Základní varianta zahrnuje:

- výškově stavitelný opěrák
- bez područek a podhlavníku
- nylonový černý kříž
- spotřeba látky 0,85 m v šíři 1,4 m
- nosnost 130 kg



LÁTKA | LARA

kategorie	E-synchro	T-synchro	AT-synchro
1	2.730,- Kč	2.980,- Kč	3.480,- Kč
2	2.818,- Kč	3.068,- Kč	3.568,- Kč
3	2.986,- Kč	3.236,- Kč	3.736,- Kč
4	3.210,- Kč	3.460,- Kč	3.960,- Kč
5	4.250,- Kč	4.500,- Kč	5.000,- Kč



PP područky  
P24  
pevné  
+ 350,- Kč



PP područky  
P41  
stavitelné  
+ 396,- Kč



PP područky  
P43  
stavitelné  
+ 464,- Kč



PU područky  
P68  
stavitelné  
+ 586,- Kč



PU područky  
P95  
3D  
+ 650,- Kč

LARA  
HMOTNOST 16 kg  
ŠÍŘKA SEDÁKU 51 cm  
balení 0.30 m<sup>2</sup>

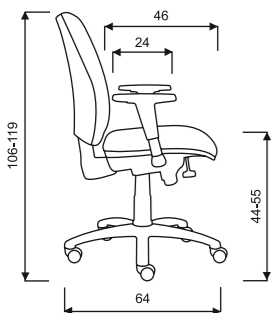

PU područky  
P98  
4D  
+ 1.390,- Kč



Ramínko  
na šaty  
pouze k podhlavníku  
+ 390,- Kč



Podhlavník  
stavitelný  
3D  
+ 770,- Kč

### Příplatek k základní variantě

Hliníkový leštěný kříž nebo černý	240,- Kč
Trend leštěný kříž + píst + kolečka	530,- Kč
Trend kolečka Ø 65 mm	90,- Kč
Trend kolečka Ø 65 mm na tvrdý povrch	180,- Kč
Kolečka Ø 50 mm na tvrdý povrch	90,- Kč
Zvýšená pevná bederní opěrka	50,- Kč

**LARA** - E-synchro, Trend kolečka, područky P24



# LARA síť

Moderní kancelářská židle, vzdušný síťovaný opěrák, možnost přidání podhlavníku.

Základní varianta zahrnuje:

- výškově stavitelný opěrák
- bez područek a podhlavníku
- stavitelná bederní opěrka

- nylonový černý kříž
- spotřeba látky 0,4 m v šíři 1,4 m
- nosnost 130 kg



LÁTKA | LARA ŠÉF SÍŤ

LARA PROKUR SÍŤ

kategorie	E-synchro	T-synchro	chromová konstrukce
1	5.495,- Kč	5.745,- Kč	4.800,- Kč
2	5.539,- Kč	5.789,- Kč	4.844,- Kč
3	5.623,- Kč	5.873,- Kč	4.928,- Kč
4	5.735,- Kč	5.985,- Kč	5.040,- Kč
5	6.825,- Kč	7.075,- Kč	6.130,- Kč

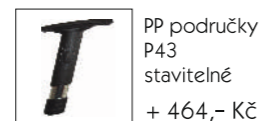
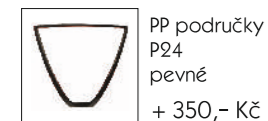

LARA ŠÉF SÍŤ  
HMOTNOST 17 kg  
ŠÍŘKA SEDÁKU 51 cm  
balení 0.30 m<sup>3</sup>

LARA PROKUR SÍŤ  
HMOTNOST 9 kg  
ŠÍŘKA SEDÁKU 49 cm  
CELKOVÁ ŠÍŘKA 65 cm

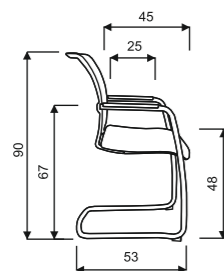
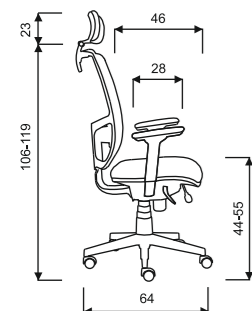

### Příplatek k základní variantě

Hliníkový leštěný kříž nebo černý	240,- Kč
Trend leštěný kříž + píst + kolečka	530,- Kč
Trend kolečka Ø 65 mm	90,- Kč
Trend kolečka Ø 65 mm na tvrdý povrch	180,- Kč
Kolečka Ø 50 mm na tvrdý povrch	90,- Kč
Prošití hran sedáku a podhlavníku	300,- Kč

## LARA ŠÉF SÍŤ - T-synchro, podhlavník, Trend kolečka, područky P95



## LARA PROKUR SÍŤ - základní varianta





# LARA VIP

Moderní kancelářská židle, možnost přidání stavitelného podhlavníku a vzduchové bederní podpěry.  
Základní varianta zahrnuje:

- výškově stavitelný opěrák
- prošití hran sedáku i opěráku
- bez područek a podhavlíku
- nylonový černý kříž
- nelze vyrobit v látce Fill
- spotřeba látky 1,1m v šíři 1,4 m
- nosnost 130 kg



## LÁTKA | LARA VIP

kategorie	E-syncho	T-syncho	AT-syncho
1	3.190,- Kč	3.440,- Kč	3.940,- Kč
2	3.300,- Kč	3.550,- Kč	4.050,- Kč
3	3.510,- Kč	3.760,- Kč	4.260,- Kč
4	3.790,- Kč	4.040,- Kč	4.540,- Kč
5	5.850,- Kč	6.100,- Kč	6.600,- Kč



PP područky  
P24  
pevné  
+ 350,- Kč



PP područky  
P41  
stavitelné  
+ 396,- Kč



PP područky  
P43  
stavitelné  
+ 464,- Kč



PU područky  
P68  
stavitelné  
+ 586,- Kč



PU područky  
P95  
3D  
+ 650,- Kč

LARA VIP  
HMOTNOST 16 kg  
ŠÍŘKA SEDÁKU 51 cm  
balení 0.30 m<sup>3</sup>



PU područky  
P98  
4D  
+ 1.390,- Kč

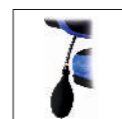

Vzduchová  
bederní  
podpěra  
+ 595,- Kč



Ramínko  
na šaty  
pouze k podhlavníku  
+ 390,- Kč



Podhlavník  
stavitelný  
3D  
+ 770,- Kč

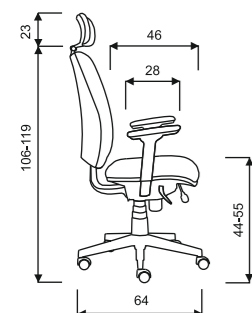

### Příplatek k základní variantě

Hliníkový leštěný kříž nebo černý	240,- Kč
Trend leštěný kříž + píst + kolečka	530,- Kč
Trend kolečka Ø 65 mm	90,- Kč
Trend kolečka Ø 65 mm na tvrdý povrch	180,- Kč
Kolečka Ø 50 mm na tvrdý povrch	90,- Kč
Zvýšená pevná bederní opěrka	50,- Kč

## LARA VIP - T-syncho, podhlavník, vzduchová bederní podpěra, Trend kolečka, područky P95



Moderní kancelářská židle v několika provedeních. Antistatická úprava testována státní zkušebnou.

Základní varianta zahrnuje:

- výškově stavitelný opěrák
- nylonový černý nebo šedý kříž
- bez područek
- spotřeba látky 0,75 m v šíři 1,4 m
- nosnost 120 kg
- Antistatický - pouze bez područek v antistatické látce



LÁTKA	MATRIX ČERNÝ			MATRIX ŠEDÝ		MATRIX ANTISTATICKÝ
kategorie	E-asynchro	E-synchro	T-synchro	kloub	T-synchro	
1	1.890,- Kč	2.315,- Kč	2.565,- Kč	2.100,- Kč	2.575,- Kč	3.900,- Kč
2	1.978,- Kč	2.403,- Kč	2.653,- Kč	2.188,- Kč	2.663,- Kč	
3	2.146,- Kč	2.571,- Kč	2.821,- Kč	2.356,- Kč	2.831,- Kč	
4	2.370,- Kč	2.795,- Kč	3.045,- Kč	2.580,- Kč	3.055,- Kč	
5	3.410,- Kč	3.835,- Kč	4.085,- Kč	3.620,- Kč	4.095,- Kč	



PP područky P24 pevné + 350,- Kč



PP područky P41 stavitelné + 396,- Kč



PP područky P43 stavitelné + 464,- Kč



PU područky P68 stavitelné + 586,- Kč



PU područky P95 3D + 650,- Kč

MATRIX  
HMOTNOST 15 kg  
ŠÍŘKA SEDÁKU 51 cm  
balení 0.30 m<sup>3</sup>

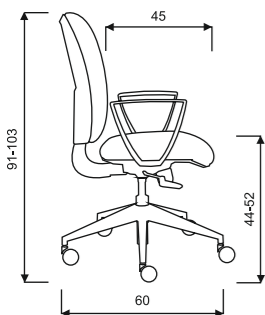

Antistatická látka pouze černá složení: 98% Polyester FR 2% Carbonium

#### Příplatek k základní variantě

Hliníkový leštěný kříž nebo černý	340,- Kč
Trend leštěný kříž + píst + kolečka	630,- Kč
Trend nylonový černý kříž + píst + kolečka	390,- Kč
Trend kolečka Ø 65 mm	90,- Kč
Trend kolečka Ø 65 mm na tvrdý povrch	180,- Kč
Kolečka Ø 50 mm na tvrdý povrch	90,- Kč
Zvýšená pevná bederní opěrka	50,- Kč

#### MATRIX - E-asynchro, područky P43



#### MATRIX šedý - kloub



#### MATRIX ANTISTATICKÝ - základní varianta



# SPRING

Moderní ergonomicky tvarovaná kancelářská židle. Opěrák čalouněný nebo síťovaný.

Základní varianta zahrnuje:

- výškově stavitelný opěrák dle specifikace
- bez područek
- nylonový černý kříž
- spotřeba látky 0,75 m v šíři 1,4 m
- nosnost 120 kg



## LÁTKA | SPRING ČALOUNĚNÝ

kategorie	SPRING ČALOUNĚNÝ		SPRING SÍŤOVANÝ	
	E-synchro	T-synchro	E-synchro	T-synchro
1	4.185,- Kč	4.435,- Kč	4.185,- Kč	4.435,- Kč
2	4.273,- Kč	4.523,- Kč	4.229,- Kč	4.479,- Kč
3	4.441,- Kč	4.691,- Kč	4.313,- Kč	4.563,- Kč
4	4.665,- Kč	4.915,- Kč	4.425,- Kč	4.675,- Kč
5	5.705,- Kč	5.955,- Kč	4.945,- Kč	5.195,- Kč

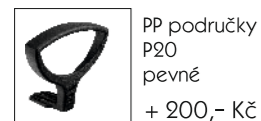

PP područky P20 pevné + 200,- Kč



PP područky P24 pevné + 350,- Kč



PP područky P41 stavitelné + 396,- Kč



PP područky P43 stavitelné + 464,- Kč



PP područky P66 stavitelné možnost čalounění + 786,- Kč

SPRING  
HMOTNOST 14 kg  
balení 0.30 m<sup>3</sup>  
ŠÍŘKA SEDÁKU 49 cm

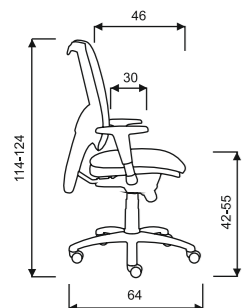

PU područky P68 stavitelné + 586,- Kč



PU područky P95 3D + 650,- Kč

### Příplatek k základní variantě

Hliníkový leštěný kříž nebo černý	240,- Kč
Trend leštěný kříž + píst + kolečka	530,- Kč
Trend nylonový černý kříž + píst + kolečka	290,- Kč
Trend kolečka Ø 65 mm	90,- Kč
Trend kolečka Ø 65 mm na tvrdý povrch	180,- Kč
Kolečka Ø 50 mm na tvrdý povrch	90,- Kč
Zvýšená pevná bederní opěrka	50,- Kč

## SPRING ČALOUNĚNÝ - T-synchro, hliníkový leštěný kříž, područky P95



## SPRING SÍŤOVANÝ - T-synchro, područky P66 čalouněné





Čalouněná konferenční židle, pevná konstrukce obdélníkového profilu, černé nebo šedé plasty, v nabídce je také varianta dřevěná nebo plastová.

- bez područek
- spotřeba látky 0,75 m v šíři 1,4 m
- stohovatelnost 5 ks
- nosnost 130 kg



LÁTKA	SQUARE ČERNÝ PLAST		SQUARE ŠEDÝ PLAST		SQUARE DŘEVĚNÁ		SQUARE PLASTOVÁ	
kategorie	černá	chrom + RAL	černá	chrom + RAL	černá	chrom + RAL	černá	chrom + RAL
1	1.749,- Kč	1.877,- Kč	1.925,- Kč	2.053,- Kč	2.677,- Kč	2.805,- Kč	1.309,- Kč	1.437,- Kč
2	1.815,- Kč	1.943,- Kč	1.991,- Kč	2.119,- Kč				
3	1.941,- Kč	2.069,- Kč	2.117,- Kč	2.245,- Kč				
4	2.109,- Kč	2.237,- Kč	2.285,- Kč	2.413,- Kč				
5	2.889,- Kč	3.017,- Kč	3.065,- Kč	3.193,- Kč				

	PP područky P17 pevné + 296,- Kč		PP područky P17S + 460,- Kč		PP područky P17 + plastový stoleček + 596,- Kč		PP područky P17 + dřevěný stoleček + 736,- Kč		Čalouněná záda + 194,- Kč
--	----------------------------------	--	-----------------------------	--	--	--	---	--	---------------------------

SQUARE  
HMOTNOST 9 kg  
ŠÍŘKA SEDÁKU 46 cm  
CELKOVÁ ŠÍŘKA 57 cm

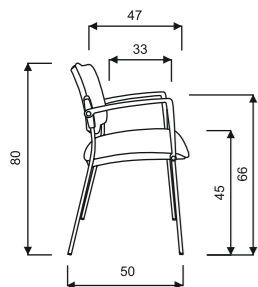

**barvy moření dřeva:**  
buk, ořech, mahagon, třešeň

**barvy plastů:**  
žlutá, béžová, černá, červená, modrá, oranžová, šedá, zelená

### SQUARE ČERNÝ PLAST - chromová konstrukce, područky P17



### SQUARE PLASTOVÁ - konstrukce RAL 9006





LÁTKA | SQUARE ČALOUNĚNÝ ČERNÝ PLAST

SQUARE ČALOUNĚNÝ ŠEDÝ PLAST

LÁTKA | SQUARE DŘEVĚNÝ

SQUARE PLASTOVÝ

	kategorie	černá + chrom + RAL	černá + chrom + RAL
2 sedák	1	5.874,- Kč	6.226,- Kč
	2	6.006,- Kč	6.358,- Kč
	3	6.258,- Kč	6.610,- Kč
	4	6.594,- Kč	6.946,- Kč
	5	8.154,- Kč	8.506,- Kč
3 sedák	1	8.146,- Kč	8.674,- Kč
	2	8.344,- Kč	8.872,- Kč
	3	8.722,- Kč	9.250,- Kč
	4	9.226,- Kč	9.754,- Kč
	5	11.566,- Kč	12.094,- Kč
4 sedák	1	10.418,- Kč	11.122,- Kč
	2	10.682,- Kč	11.386,- Kč
	3	11.186,- Kč	11.890,- Kč
	4	11.858,- Kč	12.562,- Kč
	5	14.978,- Kč	15.682,- Kč
5 sedák	1	12.690,- Kč	13.570,- Kč
	2	13.020,- Kč	13.900,- Kč
	3	13.650,- Kč	14.530,- Kč
	4	14.490,- Kč	15.370,- Kč
	5	18.390,- Kč	19.270,- Kč

Cena za odkládací dřevěný stolek = cena 1 místa k sezení.

MULTISEDÁK	celková šířka (bez područek)	celková nosnost
2 sedák	104 cm	260 kg
3 sedák	156 cm	390 kg
4 sedák	208 cm	520 kg
5 sedák	260 cm	650 kg

Doplňky - viz konferenční židle Square

	kategorie	černá + chrom + RAL	černá + chrom + RAL
2 sedák	1	7.730,- Kč	4.994,- Kč
	2		
	3		
	4		
	5		
3 sedák	1	10.930,- Kč	6.826,- Kč
	2		
	3		
	4		
	5		
4 sedák	1	14.130,- Kč	8.658,- Kč
	2		
	3		
	4		
	5		
5 sedák	1	17.330,- Kč	10.490,- Kč
	2		
	3		
	4		
	5		

Cena za odkládací dřevěný stolek = cena 1 místa k sezení.

**barvy plastů:**  
žlutá, béžová, černá, červená,  
modrá, oranžová, šedá, zelená

**barvy moření dřeva:**  
buk, ořech, mahagon, třešeň



Plastová konferenční židle se stabilní moderní svařovanou konstrukcí, možnost výběru odstínu plastu, možnost čalounění opěráku i sedáku.

- chromová konstrukce
- spotřeba látky 0,6 m v šíři 1,4 m
- stohovatelnost 20 ks (na přepravním vozíku 40 ks)
- nosnost 130 kg



LÁTKA	FILO	FILO + <b>PODRUČKY</b>		
kategorie	chrom bez čalounění	chrom čalouněná (sedák + opěrák)	chrom bez čalounění	chrom čalouněná (sedák + opěrák)
1	1.690,- Kč	2.320,- Kč	2.140,- Kč	2.770,- Kč
2		2.386,- Kč		2.836,- Kč
3		2.512,- Kč		2.962,- Kč
4		2.680,- Kč		3.130,- Kč
5		3.460,- Kč		3.910,- Kč

FILO  
HMOTNOST 7 kg  
ŠÍŘKA SEDÁKU 45 cm  
CELKOVÁ ŠÍŘKA 57 cm

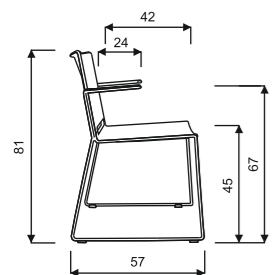

přepravní  
vozíček  
na 40 ks 6.790,- Kč



**barvy plastů:**  
bílá, šedá, béžová,  
červená, zelená, modrá, černá

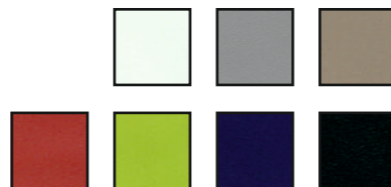

Plastová barová židle se stabilní moderní kovovou svařovanou konstrukcí, možnost výběru odstínu plastu, možnost čalounění opěráku i sedáku.

- chromová konstrukce
- spotřeba látky 0,6 m v šíři 1,4 m
- stohovatelnost 10 ks (na přepravním vozíku 20 ks)
- nosnost 130 kg



LÁTKA	FILO	FILO + <b>PODRUČKY</b>		
kategorie	chrom bez čalounění	chrom čalouněná (sedák + opěrák)	chrom bez čalounění	chrom čalouněná (sedák + opěrák)
1	2.405,- Kč	3.035,- Kč	2.855,- Kč	3.485,- Kč
2		3.101,- Kč		3.551,- Kč
3		3.227,- Kč		3.677,- Kč
4		3.395,- Kč		3.845,- Kč
5		4.175,- Kč		4.625,- Kč

FILO barová  
HMOTNOST 9 kg  
ŠÍŘKA SEDÁKU 45 cm  
CELKOVÁ ŠÍŘKA 57 cm

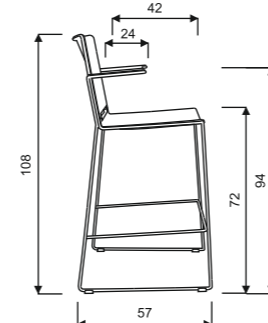

přepravní  
vozíček  
na 40 ks 6.790,- Kč



**barvy plastů:**  
bílá, šedá, béžová,  
červená, zelená, modrá, černá

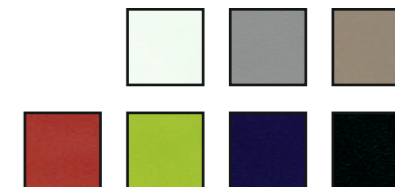



**FILO čalouněná** – chromová konstrukce

LÁTKA		FILO		FILO + <b>PODRUČKY</b>	
kategorie		bez čalounění	čalouněný (sedák + opěrák)	bez čalounění	čalouněný (sedák + opěrák)
		chrom	chrom	chrom	chrom
2 sedák	1	6.877,- Kč	8.137,- Kč	7.825,- Kč	9.085,- Kč
	2		8.269,- Kč		9.217,- Kč
	3		8.521,- Kč		9.469,- Kč
	4		8.857,- Kč		9.805,- Kč
	5		10.417,- Kč		11.365,- Kč
3 sedák	1	9.103,- Kč	10.993,- Kč	10.525,- Kč	12.415,- Kč
	2		11.191,- Kč		12.613,- Kč
	3		11.569,- Kč		12.991,- Kč
	4		12.073,- Kč		13.495,- Kč
	5		14.413,- Kč		15.835,- Kč
4 sedák	1	11.329,- Kč	13.849,- Kč	13.225,- Kč	15.745,- Kč
	2		14.113,- Kč		16.009,- Kč
	3		14.617,- Kč		16.513,- Kč
	4		15.289,- Kč		17.185,- Kč
	5		18.409,- Kč		20.305,- Kč
5 sedák	1	13.555,- Kč	16.705,- Kč	15.925,- Kč	19.075,- Kč
	2		17.035,- Kč		19.405,- Kč
	3		17.665,- Kč		20.035,- Kč
	4		18.505,- Kč		20.875,- Kč
	5		22.405,- Kč		24.775,- Kč



**FILO** – chromová konstrukce včetně područek



**Cena za odkládací stolek = cena 1 místa k sezení.**

MULTISEDÁK	celková šířka (bez područek)	celková nosnost
2 sedák	104 cm	260 kg
3 sedák	156 cm	390 kg
4 sedák	208 cm	520 kg
5 sedák	260 cm	650 kg

**barvy plastů:**  
 bílá, šedá, béžová,  
 červená, zelená, modrá, černá

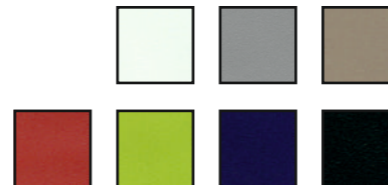

Plastová židle se stabilní moderní kovovou svařovanou konstrukcí, možnost výběru odstínu plastu, možnost čalounění sedáku.

- chromová konstrukce
- spotřeba látky 0,4 m v šíři 1,4 m
- stohovatelnost 10 ks
- nosnost 120 kg



LÁTKA STRIKE **4 nohy - chrom**

STRIKE **sáně - chrom**

kategorie	bez čalounění	čalouněná (sedák)	bez čalounění	čalouněná (sedák)
1	880,- Kč	1.230,- Kč	1.450,- Kč	1.800,- Kč
2		1.263,- Kč		1.833,- Kč
3		1.326,- Kč		1.896,- Kč
4		1.410,- Kč		1.980,- Kč
5		1.800,- Kč		2.370,- Kč



PP područky P21  
pouze k verzi 4 nohy  
+ 496,- Kč



PP područky P21  
+ plastový stoleček  
pouze k verzi 4 nohy  
+ 880,- Kč

STRIKE 4 nohy  
HMOTNOST 6 kg  
ŠÍŘKA SEDÁKU 45 cm  
CELKOVÁ ŠÍŘKA 60 cm

STRIKE sáně  
HMOTNOST 5 kg  
ŠÍŘKA SEDÁKU 45 cm  
CELKOVÁ ŠÍŘKA 60 cm

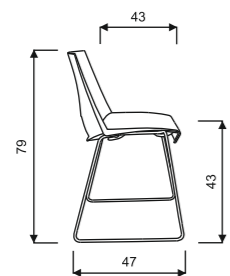
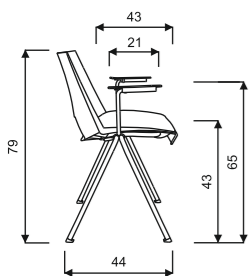

**barvy plastů:**  
bílá, šedá, béžová, oranžová,  
červená, zelená, modrá, černá



Plastová barová židle se stabilní moderní kovovou svařovanou konstrukcí, možnost výběru odstínu plastu, možnost čalounění sedáku.

- chromová konstrukce
- spotřeba látky 0,4 m v šíři 1,4 m
- stohovatelnost 10 ks
- nosnost 120 kg



LÁTKA STRIKE **ČALOUNĚNÁ (sedák)**

STRIKE **BEZ ČALOUNĚNÍ**

kategorie	chrom	chrom
1	2.084,- Kč	1.734,- Kč
2	2.117,- Kč	
3	2.180,- Kč	
4	2.264,- Kč	
5	2.654,- Kč	

STRIKE barová  
HMOTNOST 8 kg  
ŠÍŘKA SEDÁKU 45 cm  
CELKOVÁ ŠÍŘKA 60 cm

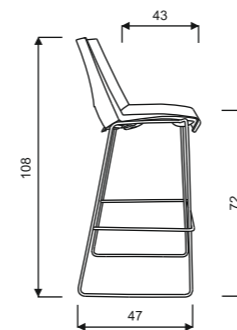

**barvy plastů:**  
bílá, šedá, béžová, oranžová,  
červená, zelená, modrá, černá





**STRIKE 4 nohy čalouněná** – chromová konstrukce, područky P21



LÁTKA	STRIKE ČALOUNĚNÝ (sedák)	STRIKE BEZ ČALOUNĚNÍ
	<b>černá + chrom + RAL</b>	<b>černá + chrom + RAL</b>
2 sedák	1	5.196,- Kč
	2	5.262,- Kč
	3	5.388,- Kč
	4	5.556,- Kč
	5	6.336,- Kč
3 sedák	1	7.576,- Kč
	2	7.675,- Kč
	3	7.864,- Kč
	4	8.116,- Kč
	5	9.286,- Kč
4 sedák	1	9.956,- Kč
	2	10.088,- Kč
	3	10.340,- Kč
	4	10.676,- Kč
	5	12.236,- Kč
5 sedák	1	12.336,- Kč
	2	12.501,- Kč
	3	12.816,- Kč
	4	13.236,- Kč
	5	15.186,- Kč

**STRIKE sáně** – chromová konstrukce



**Cena za odkládací stolek = cena 1 místa k sezení.**

MULTISEDÁK	celková šířka (bez područek)	celková nosnost
2 sedák	104 cm	240 kg
3 sedák	156 cm	360 kg
4 sedák	208 cm	480 kg
5 sedák	260 cm	600 kg

**barvy plastů:**

bílá, šedá, béžová, oranžová,  
červená, zelená, modrá, černá





Plastová židle se stabilní moderní kovovou svařovanou konstrukcí, možnost výběru z několika variant.

- spotřeba látky 0,6 m v šíři 1,4 m
- stohovatelnost 10 ks
- nosnost 130 kg



LÁTKA	ABA ČALOUNĚNÁ		ABA SÍŤOVANÁ		ABA PLASTOVÁ	
kategorie	černá	chrom + RAL	černá	chrom + RAL	černá	chrom + RAL
1	1.732,- Kč	1.857,- Kč	1.732,- Kč	1.857,- Kč	1.560,- Kč	1.685,- Kč
2	1.798,- Kč	1.923,- Kč	1.776,- Kč	1.901,- Kč		
3	1.924,- Kč	2.049,- Kč	1.860,- Kč	1.985,- Kč		
4	2.092,- Kč	2.217,- Kč	1.972,- Kč	2.097,- Kč		
5	2.872,- Kč	2.997,- Kč	2.492,- Kč	2.617,- Kč		



Područky  
+ 120,- Kč

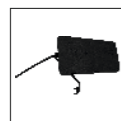

Područky  
+ plastový  
stoleček  
+ 500,- Kč



Spojka  
+ 55,- Kč

ABA 4 nohy  
HMOTNOST 7 kg  
ŠÍŘKA SEDÁKU 46 cm  
CELKOVÁ ŠÍŘKA 61 cm

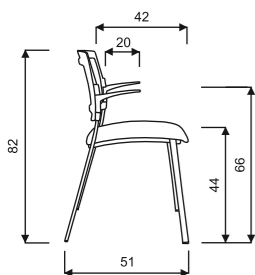

přepavní  
vozíček  
na 30 ks 4.500,- Kč



**barvy plastů:**  
bílá, šedá, zelená,  
modrá, červená, fialová, černá

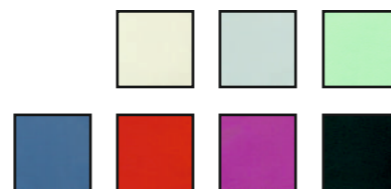

Plastová židle se stabilní moderní kovovou svařovanou konstrukcí, možnost výběru z několika variant.

- spotřeba látky 0,6 m v šíři 1,4 m
- stohovatelnost 10 ks (na přepravním vozíku 30 ks)
- nosnost 130 kg



LÁTKA	ABA ČALOUNĚNÁ	ABA SÍŤOVANÁ	ABA PLASTOVÁ
kategorie	chrom	chrom	chrom
1	2.022,- Kč	2.022,- Kč	1.850,- Kč
2	2.088,- Kč	2.055,- Kč	
3	2.214,- Kč	2.118,- Kč	
4	2.382,- Kč	2.202,- Kč	
5	3.162,- Kč	2.592,- Kč	



Područky  
+ 120,- Kč



Spojka  
+ 55,- Kč

ABA sáně  
HMOTNOST 8 kg  
ŠÍŘKA SEDÁKU 46 cm  
CELKOVÁ ŠÍŘKA 61 cm

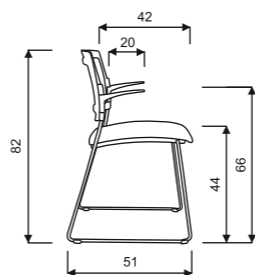

přepavní  
vozíček  
na 30 ks 4.500,- Kč



**barvy plastů:**  
bílá, šedá, zelená,  
modrá, červená, fialová, černá







**ABA 4 NOHY ČALOUNĚNÁ** – černá konstrukce, područky, stoleček



**ABA SÁNĚ SÍŤOVANÁ** – chromová konstrukce, područky



LÁTKA	ABA ČALOUNĚNÝ	ABA SÍŤOVANÝ	ABA PLASTOVÝ		
	černá	chrom + RAL	černá		
2 sedák	1	5.299,- Kč	6.599,- Kč	4.955,- Kč	6.255,- Kč
	2	5.431,- Kč	6.731,- Kč		
	3	5.683,- Kč	6.983,- Kč		
	4	6.019,- Kč	7.319,- Kč		
	5	7.579,- Kč	8.879,- Kč		
3 sedák	1	7.267,- Kč	8.567,- Kč	6.751,- Kč	8.051,- Kč
	2	7.465,- Kč	8.765,- Kč		
	3	7.843,- Kč	9.143,- Kč		
	4	8.347,- Kč	9.647,- Kč		
	5	10.687,- Kč	11.987,- Kč		
4 sedák	1	9.235,- Kč	10.535,- Kč	8.547,- Kč	9.847,- Kč
	2	9.499,- Kč	10.799,- Kč		
	3	10.003,- Kč	11.303,- Kč		
	4	10.675,- Kč	11.975,- Kč		
	5	13.795,- Kč	15.095,- Kč		
5 sedák	1	11.203,- Kč	12.503,- Kč	10.343,- Kč	11.643,- Kč
	2	11.533,- Kč	12.833,- Kč		
	3	12.163,- Kč	13.463,- Kč		
	4	13.003,- Kč	14.303,- Kč		
	5	16.903,- Kč	18.203,- Kč		

Cena za odkládací stolek = cena 1 místa k sezení.

MULTISEDÁK	celková šířka (bez područek)	celková nosnost
2 sedák	104 cm	220 kg
3 sedák	156 cm	330 kg
4 sedák	208 cm	440 kg
5 sedák	260 cm	550 kg

barvy plastů:  
bílá, šedá, zelená,  
modrá, červená, fialová, černá

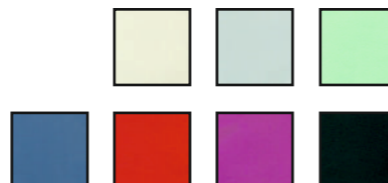

Moderní stohovatelná pohodlná konferenční židle se stabilní pružnou svařovanou konstrukcí.

- područky – součást konstrukce
- spotřeba látky 0,7 m v šíři 1,4 m
- stohovatelnost 3 ks
- nosnost 120 kg



LÁTKA | OLYMP

kategorie	chrom
1	1.890,- Kč
2	1.967,- Kč
3	2.114,- Kč
4	2.310,- Kč
5	3.220,- Kč



Čalouněná záda

+ 194,- Kč

OLYMP  
HMOTNOST 9 kg  
balení 0.46 m<sup>3</sup>  
ŠÍŘKA SEDÁKU 49 cm  
CELKOVÁ ŠÍŘKA 56 cm

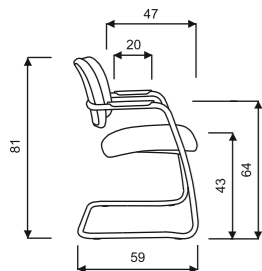

## OLYMP



# SENIOR

Elegantní pohodlná konferenční židle s velmi pevnou kovovou konstrukcí, široký vyztužený sedák. Ve spojení s podnožníkem a kolečky je vhodná pro osoby s pohybovým omezením.

- včetně područek bez vrchní části
- šedý zadní plast opěráku
- bez koleček
- spotřeba látky 1 m v šíři 1,4 m
- nosnost 130 kg



LÁTKA	SENIOR 1 sedák		SENIOR 2 sedák		SENIOR 3 sedák	
kategorie	černá + RAL	chrom	černá + RAL	chrom	černá + RAL	chrom
1	2.560,- Kč	3.420,- Kč	4.750,- Kč	5.796,- Kč	6.940,- Kč	8.172,- Kč
2	2.670,- Kč	3.530,- Kč	4.970,- Kč	6.016,- Kč	7.270,- Kč	8.502,- Kč
3	2.880,- Kč	3.740,- Kč	5.590,- Kč	6.436,- Kč	7.900,- Kč	9.132,- Kč
4	3.160,- Kč	4.020,- Kč	5.950,- Kč	6.996,- Kč	8.740,- Kč	9.972,- Kč
5	4.460,- Kč	5.320,- Kč	8.550,- Kč	9.596,- Kč	12.640,- Kč	13.872,- Kč



PU područky  
vrchní část černá  
(pouze  
pravá a levá)  
+ 442,- Kč



PU područky  
vrchní část šedá  
(pouze  
pravá a levá)  
+ 596,- Kč



Podnožník  
černý sklopný  
pouze k jednosedáku  
+ 2.460,- Kč



Podnožník  
šedý sklopný  
pouze k jednosedáku  
+ 2.820,- Kč



Kolečka šedá  
na tvrdý povrch Ø 75 mm  
pouze k jednosedáku  
+ 1.120,- Kč

SENIOR  
HMOTNOST 17 kg  
ŠÍŘKA SEDÁKU 51 cm  
CELKOVÁ ŠÍŘKA 64 cm

SENIOR 2 sedák  
HMOTNOST 30 kg  
CELKOVÁ ŠÍŘKA 117 cm  
CELKOVÁ NOSNOST 260 kg

SENIOR 3 sedák  
HMOTNOST 43 kg  
CELKOVÁ ŠÍŘKA 170 cm  
CELKOVÁ NOSNOST 390 kg

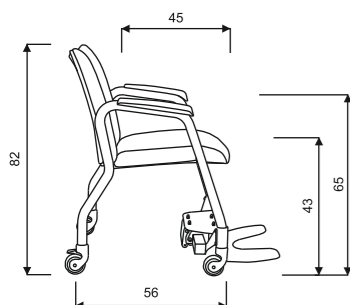

SENIOR 2 sedák



SENIOR - chromová konstrukce, područky šedé, podnožník šedý, kolečka

Konferenční židle se stabilní svařovanou konstrukcí, možnost výběru mezi variantou dřevo a laminát, možnost čalounění.

- nelze vyrobit v látce Fill
- spotřeba látky 1,2 m v šíři 1,4 m
- stohovatelnost 5 ks
- nosnost 130 kg



LÁTKA	IBIS				IBIS + <b>PODRUČKY</b>			
	bez čalounění		čalouněná		bez čalounění		čalouněná	
kategorie	černá + RAL	chrom	černá + RAL	chrom	černá + RAL	chrom	černá + RAL	chrom
1	1786,- Kč	2.415,- Kč	2.360,- Kč	2.989,- Kč	2.995,- Kč	2.995,- Kč	2.869,- Kč	3.569,- Kč
2			2.470,- Kč	3.099,- Kč			2.979,- Kč	3.679,- Kč
3			2.680,- Kč	3.309,- Kč			3.189,- Kč	3.889,- Kč
4			2.960,- Kč	3.589,- Kč			3.469,- Kč	4.169,- Kč
5			4.260,- Kč	4.889,- Kč			4.769,- Kč	5.469,- Kč

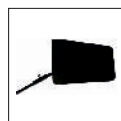

PP područky  
+ plastový  
stoleček  
+ 685,- Kč

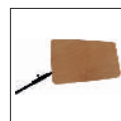

PP područky  
+ dřevěný  
stoleček  
+ 825,- Kč

IBIS  
HMOTNOST 8 kg  
ŠÍŘKA SEDÁKU 45 cm  
CELKOVÁ ŠÍŘKA 56 cm

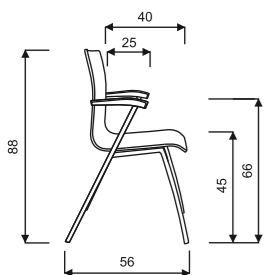

**Příplatek za provedení v laminu = 150,- Kč**

**barvy odstínů lamina:**

bílá, bříza, buk, červená, černá, wenge



**barvy moření dřeva:**

buk, ořech, mahagon, třešeň



**IBIS čalouněná** - chromová konstrukce



**IBIS bez čalounění** - chromová konstrukce včetně područek





# TRIBECA

Plastová konferenční židle se stabilní svařovanou konstrukcí.

- plastový korpus
- nosnost 120 kg



## TRIBECA



TRIBECA

<b>kategorie</b>	<b>chrom</b>
plast	2.270,- Kč

TRIBECA  
HMOTNOST 5 kg  
ŠÍŘKA SEDÁKU 44 cm  
CELKOVÁ ŠÍŘKA 57 cm

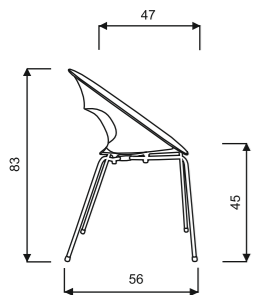

### barva plastů:

bílá lesklá, bezbarvá průhledná,  
kouřová průhledná, starorůžová lesklá,  
modrá lesklá, žlutá lesklá,  
oranžová průhledná, černá lesklá

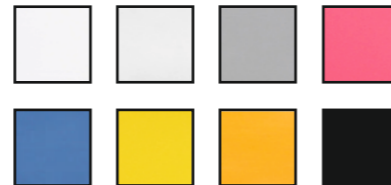

Rostoucí židle vhodná pro malé i velké. Velmi pohodlné zdravé sezení. Výborná ergonomie. Provedení pouze v šedé barvě plastů. Možnost přidání područek, vhodné pro větší děti. V nabídce varianta prošití V-Line a S-Line. Základní varianta zahrnuje:

- hloubkově stavitelná hokejka
- výškově stavitelný opěrák
- bez područek

- nelze vyrobit v látce Fill
- spotřeba látky 1 m v šíři 1,4 m
- nosnost 100 kg



LÁTKA	FUXO V-LINE	FUXO S-LINE
<b>kategorie</b>	<b>hokejka</b>	
1	2.470,- Kč	
2	2.591,- Kč	
3	2.822,- Kč	
4	3.130,- Kč	
5	4.560,- Kč	



PP područky P34S pevné + 460,- Kč

**STÁLÁ SKLADOVÁ ZÁSoba:**  
V-LINE i S-LINE

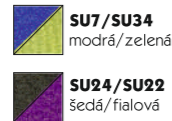

SU7/SU34 modrá/zelená

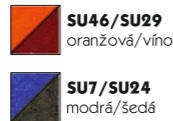

SU46/SU29 oranžová/vínová



SU24/SU22 šedá/fialová



SU7/SU24 modrá/šedá

**Příplatek k základní variantě**

Kolečka šedá Ø 50 mm na tvrdý povrch

90,- Kč

FUXO  
HMOTNOST 10 kg  
balení 0.13 m<sup>3</sup>  
ŠÍŘKA SEDÁKU 46 cm

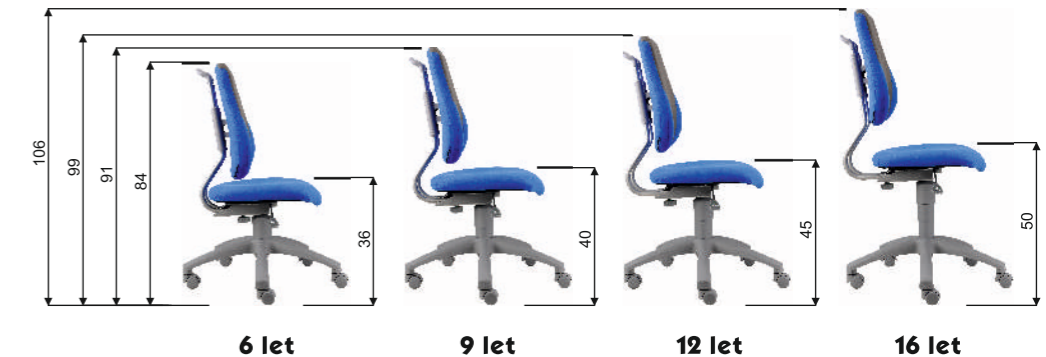
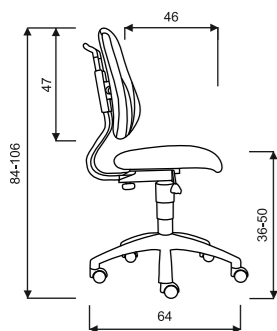

# CREATIVE

Moderní taburetové sezení pro celou rodinu. Možnost sestavování nejrůznějších sestav z osmi základních tvarů. Možnost různého propojování díky zkosení a plynulým přechodům.

- nelze vyrobit v látce Fill
- spotřeba látky 1,3 - 4 m v šíři 1,4 m dle typu taburetu
- nosnost 120 kg

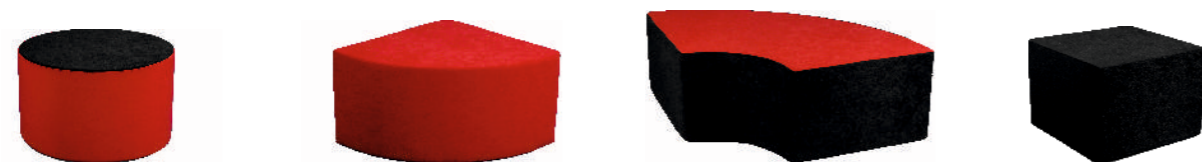

LÁTKA	CREATIVE 1	CREATIVE 2	CREATIVE 3	CREATIVE 4
<b>kategorie</b>				
1	1.783,- Kč	1.680,- Kč	2.474,- Kč	1.329,- Kč
2	1.937,- Kč	1.834,- Kč	2.760,- Kč	1.483,- Kč
3	2.231,- Kč	2.128,- Kč	3.306,- Kč	1.777,- Kč
4	2.623,- Kč	2.520,- Kč	4.034,- Kč	2.169,- Kč
5	4.443,- Kč	4.340,- Kč	7.414,- Kč	3.989,- Kč



LÁTKA	CREATIVE 5	CREATIVE 6	CREATIVE 7	CREATIVE 8
<b>kategorie</b>				
1	2.020,- Kč	715,- Kč	1.752,- Kč	1.329,- Kč
2	2.306,- Kč	869,- Kč	2.038,- Kč	1.483,- Kč
3	2.852,- Kč	1.163,- Kč	2.584,- Kč	1.777,- Kč
4	3.580,- Kč	1.555,- Kč	3.312,- Kč	2.169,- Kč
5	6.960,- Kč	3.375,- Kč	6.692,- Kč	3.989,- Kč

CREATIVE 1  
HMOTNOST 2 kg  
balení 0.15 m<sup>3</sup>

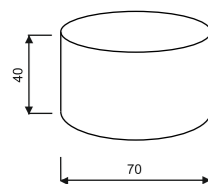

CREATIVE 2  
HMOTNOST 2 kg  
balení 0.15 m<sup>3</sup>

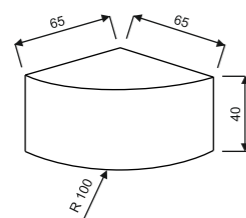

CREATIVE 3  
HMOTNOST 3 kg  
balení 0.20 m<sup>3</sup>

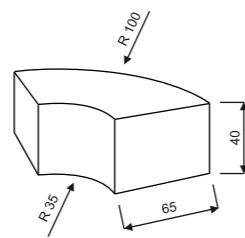

CREATIVE 4  
HMOTNOST 2 kg  
balení 0.15 m<sup>3</sup>

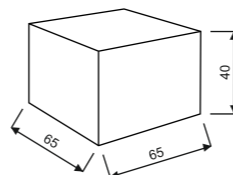

CREATIVE 5  
HMOTNOST 3 kg  
balení 0.20 m<sup>3</sup>

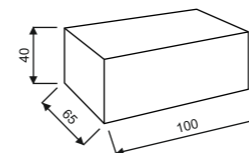

CREATIVE 6  
HMOTNOST 2 kg  
balení 0.15 m<sup>3</sup>

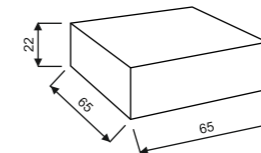

CREATIVE 7  
HMOTNOST 3 kg  
balení 0.20 m<sup>3</sup>

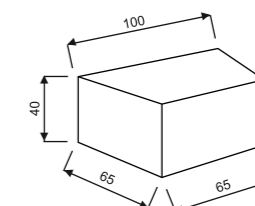

CREATIVE 8  
HMOTNOST 2 kg  
balení 0.15 m<sup>3</sup>

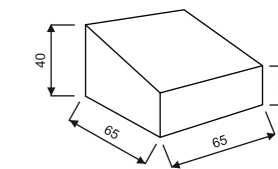



Celočalouněné konferenční sezení se stabilní svařovanou konstrukcí.  
Základní varianta zahrnuje:

- výztuž opěráku
- područky potažené černou koženkou
- nelze vyrobit v látce Fill
- spotřeba látky 1,75 m v šíři 1,4 m na jedno místo
- nosnost 120 kg



LÁTKA	SALMA 1 sedák		SALMA 2 sedák		SALMA 3 sedák	
kategorie	černá	chrom	černá	chrom	černá	chrom
1	2.926,- Kč	3.116,- Kč	5.376,- Kč	5.626,- Kč	7.986,- Kč	8.296,- Kč
2	3.124,- Kč	3.314,- Kč	5.772,- Kč	6.022,- Kč	8.580,- Kč	8.890,- Kč
3	3.502,- Kč	3.692,- Kč	6.528,- Kč	6.778,- Kč	9.714,- Kč	10.024,- Kč
4	4.006,- Kč	4.196,- Kč	7.536,- Kč	7.786,- Kč	11.226,- Kč	11.536,- Kč
5	6.346,- Kč	6.536,- Kč	12.216,- Kč	12.466,- Kč	18.246,- Kč	18.556,- Kč

## SALMA 1 sedák



## SALMA 2 sedák

SALMA  
HMOTNOST 11 kg  
ŠÍŘKA SEDÁKU 54 cm  
CELKOVÁ ŠÍŘKA 59 cm

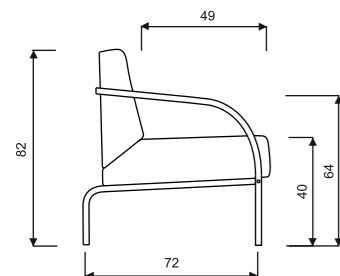

SALMA 2 sedák  
HMOTNOST 20 kg  
ŠÍŘKA SEDÁKU 108 cm  
CELKOVÁ ŠÍŘKA 115 cm  
CELKOVÁ NOSNOST 200 kg

SALMA 3 sedák  
HMOTNOST 28 kg  
ŠÍŘKA SEDÁKU 162 cm  
CELKOVÁ ŠÍŘKA 169 cm  
CELKOVÁ NOSNOST 270 kg

## SALMA 2 sedák





Pevně čalouněné křesílko, moderní vzhled, pohodlné sezení.

- nelze vyrobit v látce Fill
- spotřeba látky 2,6 m v šíři 1,4 m na jedno místo
- nosnost 120 kg



## COCO 1 sedák



LÁTKA	COCO 1 sedák	COCO <b>LUX</b> 1 sedák	COCO 2 sedák	COCO <b>LUX</b> 2 sedák	COCO 3 sedák	COCO <b>LUX</b> 3 sedák
<b>kategorie</b>						
1	4.117,- Kč	4.416,- Kč	5.589,- Kč	7.130,- Kč	7.394,- Kč	10.144,- Kč
2	4.403,- Kč	4.702,- Kč	6.051,- Kč	7.592,- Kč	7.988,- Kč	10.738,- Kč
3	4.949,- Kč	5.248,- Kč	6.933,- Kč	8.474,- Kč	9.122,- Kč	11.872,- Kč
4	5.677,- Kč	5.976,- Kč	8.109,- Kč	9.650,- Kč	10.634,- Kč	13.384,- Kč
5	10.150,- Kč	10.550,- Kč	15.640,- Kč	17.182,- Kč	24.520,- Kč	26.987,- Kč

## COCO LUX - plný sedák

COCO  
HMOTNOST 13 kg  
ŠÍŘKA SEDÁKU 50 cm  
CELKOVÁ ŠÍŘKA 61 cm

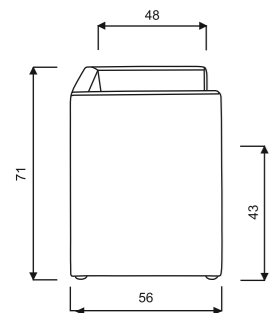

COCO 2 sedák  
HMOTNOST 25 kg  
ŠÍŘKA SEDÁKU 111 cm  
CELKOVÁ ŠÍŘKA 121 cm  
CELKOVÁ NOSNOST 240 kg

COCO 3 sedák  
HMOTNOST 37 kg  
ŠÍŘKA SEDÁKU 172 cm  
CELKOVÁ ŠÍŘKA 182 cm  
CELKOVÁ NOSNOST 360 kg

## COCO 2 sedák



Pevně čalouněné robustní křeslo, pohodlné sezení.

- nelze vyrobit v látce Fill
- spotřeba látky 3,7 m v šíři 1,4 m na jedno místo
- nosnost 120 kg



LÁTKA	VITO 1 sedák	VITO 2 sedák	VITO 3 sedák
<b>kategorie</b>			
1	8.427,- Kč	11.270,- Kč	14.332,- Kč
2	8.889,- Kč	11.864,- Kč	15.080,- Kč
3	9.771,- Kč	12.998,- Kč	16.508,- Kč
4	10.947,- Kč	14.510,- Kč	18.412,- Kč
5	15.895,- Kč	21.484,- Kč	26.600,- Kč

## VITO 1 sedák



## VITO 2 sedák

VITO  
HMOTNOST 33 kg  
ŠÍŘKA SEDÁKU 54 cm  
CELKOVÁ ŠÍŘKA 93 cm

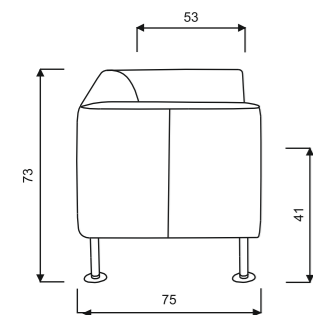

VITO 2 sedák  
HMOTNOST 45 kg  
ŠÍŘKA SEDÁKU 114 cm  
CELKOVÁ ŠÍŘKA 153 cm  
CELKOVÁ NOSNOST 240 kg

VITO 3 sedák  
HMOTNOST 57 kg  
ŠÍŘKA SEDÁKU 174 cm  
CELKOVÁ ŠÍŘKA 213 cm  
CELKOVÁ NOSNOST 360 kg



## VITO 2 sedák



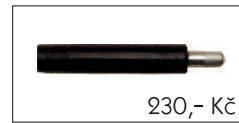

1PIS01

**PÍST**  
plynový píst pro kancelářské židle

zdvih 130 mm  
délka tubusu 230 mm  
celková délka 277 mm

230,- Kč



1PIS02

**PÍST**  
plynový píst pro kancelářská křesla

zdvih 110 mm  
délka tubusu 185 mm  
celková délka 232 mm

230,- Kč

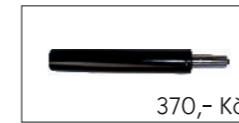

1PIS04

**PÍST**  
plynový píst vysoký

zdvih 192 mm  
délka tubusu 285 mm  
celková délka 535 mm

370,- Kč

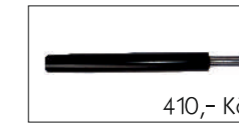

1PIS05

**PÍST**  
plynový píst extra vysoký

zdvih 262 mm  
délka tubusu 375 mm  
celková délka 705 mm

410,- Kč



1PIS06

**PÍST**  
plynový černý píst Trend - dvojitý konus

zdvih 130 mm  
délka tubusu 220 mm  
celková délka 270 mm

280,- Kč



1PIS07

**PÍST**  
plynový chromový píst Trend - dvojitý konus

zdvih 130 mm  
délka tubusu 220 mm  
celková délka 270 mm

330,- Kč



1KRY01

**KRYT PÍSTU**  
čtyřdílný

22,- Kč



1MEP03

**PIASTR**  
piastr Bruno

100,- Kč

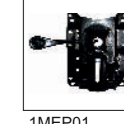

1MEP01

**PIASTR**  
piastr základní

100,- Kč

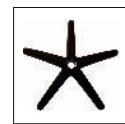

1BAS02

**KŘÍŽ**  
plastový kříž židlový s kovovou vložkou  
Ø 640 mm

320,- Kč



1BAS04

**KŘÍŽ**  
plastový kříž křeslový s kovovou vložkou  
Ø 700 mm

350,- Kč



1BAS11

**KŘÍŽ**  
kříž leštěný hliník židlový  
Ø 640 mm

560,- Kč



1MEK04

**KLOUB**  
kloub Lara, York

320,- Kč



1MEK03

**KLOUB**  
kloub Bruno

300,- Kč



1MEK01

**KLOUB**  
kloub základní

240,- Kč



1BAS14

**KŘÍŽ**  
kříž leštěný hliník křeslový  
Ø 700 mm

600,- Kč



1BAS03

**KŘÍŽ**  
kříž nylonový Trend (stříška)  
Ø 680 mm

470,- Kč



1BAS17

**KŘÍŽ**  
kříž leštěný hliník Trend (stříška)  
Ø 640 mm

660,- Kč



1MES01

**MECHANIKA**  
E-synchro

460,- Kč



1MEA01

**MECHANIKA**  
E-asynchro

400,- Kč



1MES03

**MECHANIKA**  
AT-synchro

1.210,- Kč



1BAS01

**KŘÍŽ**  
nylonový  
Ø 600 mm

220,- Kč



1KOL01

**KOLEČKO**  
Ø čepu 11 mm

Ø 50 mm  
17,- Kč



1KOL02

**KOLEČKO**  
Ø čepu 11 mm  
na tvrdý povrch

Ø 50 mm  
35,- Kč



1MEH02

**MECHANIKA**  
základní mechanika  
ke křeslům

240,- Kč



1MEH01

**ASSISTBLOCK**

640,- Kč



1HOK03

**LAMA**  
lama k E-synchro

360,- Kč



1KOL05

**KOLEČKO Trend**  
Ø čepu 11 mm

Ø 65 mm  
35,- Kč



1KOL06

**KOLEČKO Trend**  
Ø čepu 11 mm  
na tvrdý povrch

Ø 65 mm  
53,- Kč



1KLU01

**KLUZÁK**  
Ø čepu 11 mm

17,- Kč



1HOK02

**TĚČKO**  
těčko ke kloubu

70,- Kč



1HOK13

**TĚČKO**  
těčko ke kloubu  
Bruno, Lara, York

110,- Kč



1HOK01

**TĚČKO**  
těčko k E-asynchro

80,- Kč



# VZORNÍK LÁTEK

## FAVORIT CENOVÁ KATEGORIE 1

Složení: 100% Polypropylen  
 Gramáž: 280 g/m<sup>2</sup> ±5%, 392 g/bm ±5%  
 Šířka: 140 cm ±2%  
 Odolnost vůči prodlžení: 27.000 cyklů  
 Stálost na světle: 4-5 (ISO 105 - B02:1999)  
 Stálost při tření: za vlhka: 4-5; za sucha: 2-3 (ISO 105 - X12:1995)



Favorit 11 Favorit 13 Favorit 29 Favorit 6

## FILL CENOVÁ KATEGORIE 1

Složení: 100% Polyester  
 Gramáž: 320 g/m<sup>2</sup> ±5%, 480 g/bm ±5%  
 Šířka: 150 cm ±2%  
 Odolnost vůči prodlžení: 60.000 cyklů  
 Stálost na světle: 5 (ISO 105 - B02:1999)  
 Stálost při tření: za vlhka: 5; za sucha: 5 (ISO 105 - X12:1995)

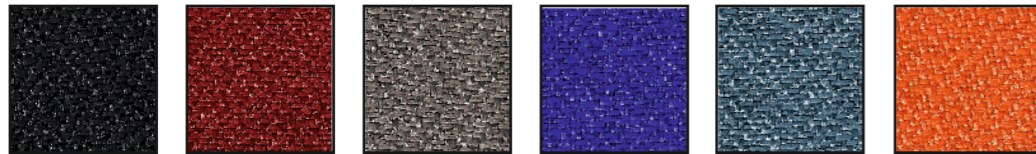

Fill 9 Fill 29 Fill 38 Fill 82 Fill 83 Fill 113

## SUEDINE CENOVÁ KATEGORIE 1

Složení: 100% Polyester  
 Gramáž: 190 g/m<sup>2</sup> ±5%, 285 g/bm ±5%  
 Šířka: 150 cm ±2%  
 Odolnost vůči prodlžení: 40.000 cyklů  
 Stálost na světle: 3-4 (ISO 105 - B02:1999)  
 Stálost při tření: za vlhka: 4-5; za sucha: 4-5 (ISO 105 - X12:1995)



Suedine 1 Suedine 2 Suedine 7 Suedine 9 Suedine 11 Suedine 21 Suedine 22 Suedine 24

Suedine 29 Suedine 34 Suedine 41 Suedine 46 Suedine 59 Suedine 65 Suedine 109

## BONDAI CENOVÁ KATEGORIE 2

Složení: 100% Polyester  
 Gramáž: 250 g/m<sup>2</sup> ±2%, 350 g/bm ±2%  
 Šířka: 140 cm ±2%  
 Odolnost vůči prodlžení: 100.000 cyklů  
 Odolnost vůči ohni: BS EN 1021/1-2, CRIB 5, BS 7176:1995, NF D 60013 Class AM 18  
 Stálost na světle: 6 (ISO 105 - B02:1999)  
 Stálost při tření: za vlhka: 4-5; za sucha: 4-5 (ISO 105 - X12:1995)

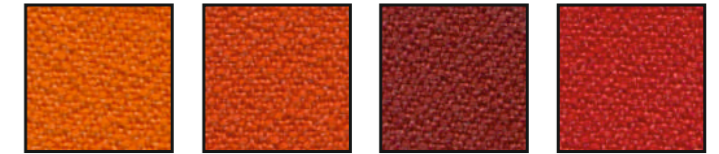

Bondai 3012 Bondai 4004 Bondai 4007 Bondai 4011

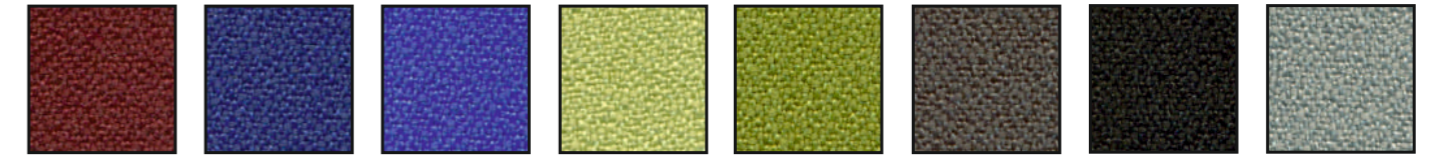

Bondai 4017 Bondai 6016 Bondai 6071 Bondai 7032 Bondai 7048 Bondai 8010 Bondai 8033 Bondai 8078

## ROTEX CENOVÁ KATEGORIE 2

Složení: 100% Polyester  
 Gramáž: 267 g/m<sup>2</sup> ±2%, 400 g/bm ±2%  
 Šířka: 150 cm ±2%  
 Odolnost vůči prodlžení: 95.000 cyklů  
 Stálost na světle: 4 (ISO 105 - B02:1999)  
 Stálost při tření: za vlhka: 4; za sucha: 4 (ISO 105 - X12:1995)

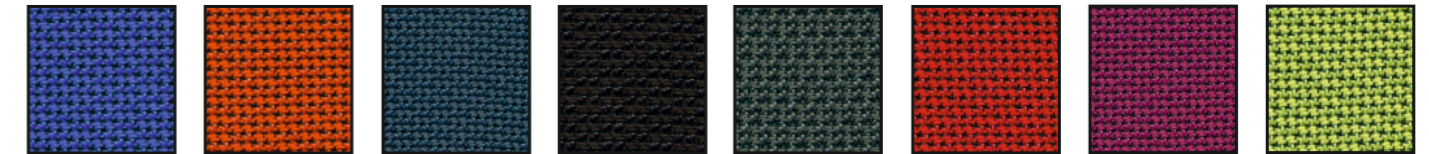

Rotex 1 Rotex 2 Rotex 5 Rotex 8 Rotex 11 Rotex 12 Rotex 20 Rotex 22

## ALCATRAZ CENOVÁ KATEGORIE 3

Složení: 100% Polyester, teflonová úprava  
 Gramáž: 215 g/m<sup>2</sup> ±2%, 344 g/bm ±2%  
 Šířka: 160 cm ±2%  
 Odolnost vůči prodlžení: 40.000 cyklů  
 Odolnost vůči ohni: BS 5852  
 Stálost na světle: 5 (ISO 105 - B02:1999)  
 Stálost při tření: za vlhka: 3-4; za sucha: 4-5 (ISO 105 - X12:1995)



Alcatraz 5 Alcatraz 9 Alcatraz 12 Alcatraz 17 Alcatraz 19 Alcatraz 22 Alcatraz 29 Alcatraz 30

Alcatraz 32 Alcatraz 40 Alcatraz 46 Alcatraz 845 Alcatraz 847 Alcatraz 848 Alcatraz 855



## KOŽENKA CENOVÁ KATEGORIE 3

Složení: 66% PVC + 23% Polyester + 11% Polyuretan  
 Gramáž: 600 g/m<sup>2</sup> ±2%, 840 g/bm ±2%  
 Šířka: 140 cm ±2%  
 Odolnost vůči prodření: 120.000 cyklů  
 Stálost na světle: 7-8 (ISO 105 - B02:1999)  
 Stálost při tření: za vlhka: 4; za sucha: 4 (ISO 105 - X12:1995)

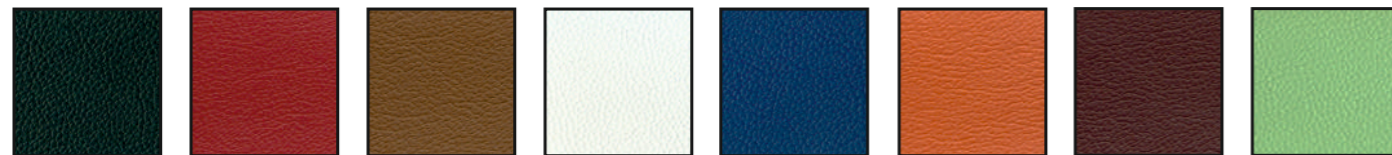

Koženka 12 Koženka 14 Koženka 40 Koženka 51 Koženka 68 Koženka 74 Koženka 85 Koženka 89



Koženka 96

## PHOENIX CENOVÁ KATEGORIE 3

Složení: 100% Polyester  
 Gramáž: 285 g/m<sup>2</sup> ±2%, 399 g/bm ±2%  
 Šířka: 140 cm ±2%  
 Odolnost vůči prodření: 100.000 cyklů  
 Odolnost vůči ohni: BS EN 1021-1:2006, BS EN 1021-2:2006, BS 7176:1995  
 Stálost na světle: 6 (ISO 105 - B02:1999)  
 Stálost při tření: za vlhka: 4; za sucha: 4 (ISO 105 - X12:1995)

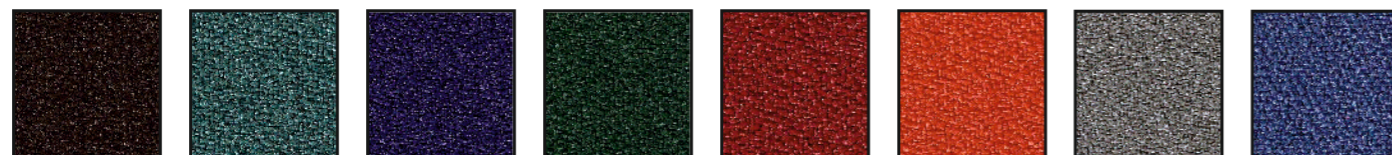

Phoenix 9 Phoenix 11 Phoenix 24 Phoenix 45 Phoenix 51 Phoenix 76 Phoenix 81 Phoenix 82

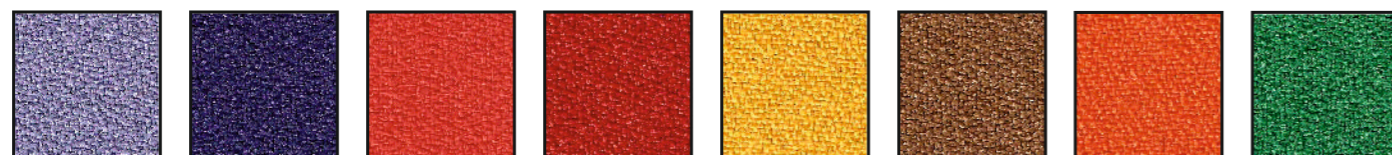

Phoenix 97 Phoenix 100 Phoenix 105 Phoenix 106 Phoenix 110 Phoenix 111 Phoenix 113 Phoenix 114

## NORBA CENOVÁ KATEGORIE 4

Složení: 100% Polyester FR - Trevira CS  
 Gramáž: 350 g/m<sup>2</sup> ±2%, 490 g/bm ±2%  
 Šířka: 140 cm ±2%  
 Odolnost vůči prodření: 100.000 cyklů  
 Odolnost vůči ohni: BS 7176:1995, B1 DIN 4102, Q1 (OENORM 3800 Part 1), B1 (OENORM B3825)  
 Stálost na světle: 6 (ISO 105 - B02:1999)  
 Stálost při tření: za vlhka: 4; za sucha: 4 (ISO 105 - X12:1995)

zmenšeno 1:10

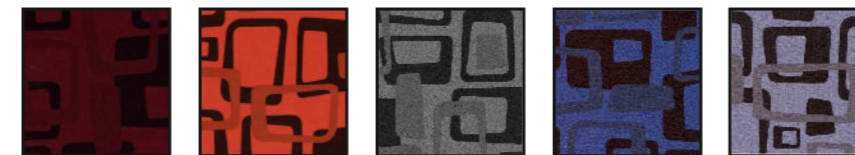

Norba 51 Norba 76 Norba 81 Norba 82 Norba 97

## POLA CENOVÁ KATEGORIE 4

Složení: 100% Polyester FR - Trevira CS  
 Gramáž: 300 g/m<sup>2</sup> ±2%, 420 g/bm ±2%  
 Šířka: 140 cm ±2%  
 Odolnost vůči prodření: 40.000 cyklů  
 Odolnost vůči ohni: B1 DIN 4102, EN 1021-1-2, BS 5852 CRIB N.5  
 Stálost na světle: 5 (ISO 105 - B02:1999)  
 Stálost při tření: za vlhka: 4; za sucha: 4 (ISO 105 - X12:1995)

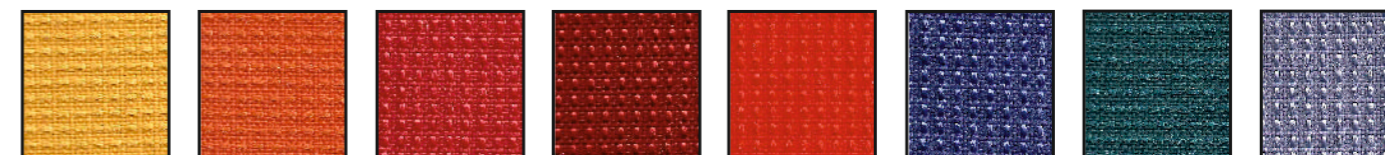

Pola 88 Pola 115 Pola 170 Pola 220 Pola 229 Pola 318 Pola 362 Pola 375

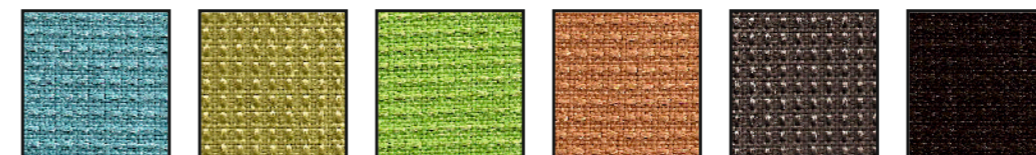

Pola 406 Pola 492 Pola 493 Pola 556 Pola 617 Pola 651

## KŮŽE CENOVÁ KATEGORIE 5

Složení: 100% Useň  
 Tloušťka: 0,9 - 1,0 mm  
 Velikost: průměrná velikost kruhonu 4,2 m<sup>2</sup>  
 Ohybová odolnost: více než 20.000 cyklů  
 Odolnost vůči ohni: UNI EN 1021-1,2:2006  
 Stálost na světle: 5 (ISO 105 - B02:1999)



Kůže 161 Kůže 163 Kůže 166 Kůže 176 Kůže 177 Kůže 300

# SLOVNÍK POJMŮ

## **Synchro - synchronní mechanismus**

### Charakteristika:

- umožňuje závislé naklápění sedáku a opěráku
- zajištění v pěti polohách
- nastavení odporu naklápění opěráku v závislosti na váze uživatele
- antišokový systém zajišťující zabránění samovolného navrácení opěráku při odjištění funkce naklápění

## **Synchro P - synchronní mechanismus s posuvem sedáku**

### Charakteristika:

- umožňuje závislé naklápění sedáku a opěráku (nastavení úhlu sedáku 1-9°, nastavení úhlu opěráku 90-111°)
- horizontální posuv sedáku
- zajištění v pěti polohách
- nastavení odporu naklápění opěráku v závislosti na váze uživatele
- antišokový systém zajišťující zabránění samovolného navrácení opěráku při odjištění funkce naklápění

## **E-synchro - ekonomická verze synchronního mechanismu**

### Charakteristika:

- umožňuje závislé naklápění sedáku a opěráku (nastavení úhlu sedáku 1-10°, nastavení úhlu opěráku 90-110°)
- zajištění v pěti polohách
- nastavení odporu naklápění opěráku v závislosti na váze uživatele
- antišokový systém zajišťující zabránění samovolného navrácení opěráku při odjištění funkce naklápění

## **T-synchro - synchronní mechanismus s posuvem sedáku**

### Charakteristika:

- umožňuje závislé naklápění sedáku a opěráku (nastavení úhlu sedáku 1-10°, nastavení úhlu opěráku 90-110°)
- horizontální posuv sedáku
- zajištění v pěti polohách
- nastavení odporu naklápění opěráku v závislosti na váze uživatele
- antišokový systém zajišťující zabránění samovolného navrácení opěráku při odjištění funkce naklápění

## **AT-synchro - automatický synchronní mechanismus s posuvem sedáku**

### Charakteristika:

- umožňuje závislé naklápění sedáku a opěráku (nastavení úhlu sedáku 1-9°, nastavení úhlu opěráku 90-111°)
- horizontální posuv sedáku
- zajištění v pěti polohách
- antišokový systém zajišťující zabránění samovolného navrácení opěráku při odjištění funkce naklápění
- nastavení odporu naklápění opěráku je automatické dle váhy uživatele bez použití regulačního šroubu nebo páčky

## **E-asynchro - ekonomická verze asynchronního mechanismu**

### Charakteristika:

- umožňující nezávislé naklápění sedáku a opěráku (nastavení úhlu sedáku 3-5°, nastavení úhlu opěráku 76-120°)
- nastavení výšky opěráku

## **Assitblock - houpací mechanismus určený pro křesla se sedákem a opěrákem z jednoho kusu**

### Charakteristika:

- nastavení úhlu sedáku 1-14°
- zajištění v pěti polohách
- nastavení odporu pohupu v závislosti na váze uživatele
- antišokový systém zajišťující zabránění samovolného navrácení opěráku při odjištění funkce naklápění

## **Základní mechanismus - mechanismus určený pro křesla se sedákem a opěrákem z jednoho kusu**

### Charakteristika:

- nastavení odporu pohupu v závislosti na váze uživatele
- zajištění naklápění opěráku v základní poloze

## **Kloub - spojení sedáku s opěrákem**

### Charakteristika:

- zajištění opěráku v kterékoli poloze v rozmezí 20°
- nastavení vzdálenosti opěráku od sedáku
- nastavení výšky opěráku

## **Hokejka - pevné spojení sedáku s opěrákem**

### Charakteristika:

- nastavení vzdálenosti opěráku od sedáku
- nastavení výšky opěráku

**PP** - plast

**PU** - polyuretan

**Područka pevná** - pevná područka bez možnosti nastavení

**Područka stavitelná** - výškově stavitelná područka

**Područka 2D** - výškově stavitelná područka, rotace vrchní části područky

**Područka 3D** - výškově stavitelná područka - vertikálně, horizontálně top područky, rotace vrchní části područky

**Područka 4D** - výškově stavitelná područka - vertikálně, horizontálně top područky, rotace vrchní části područky, posuv celé područky horizontálně od sedáku

