

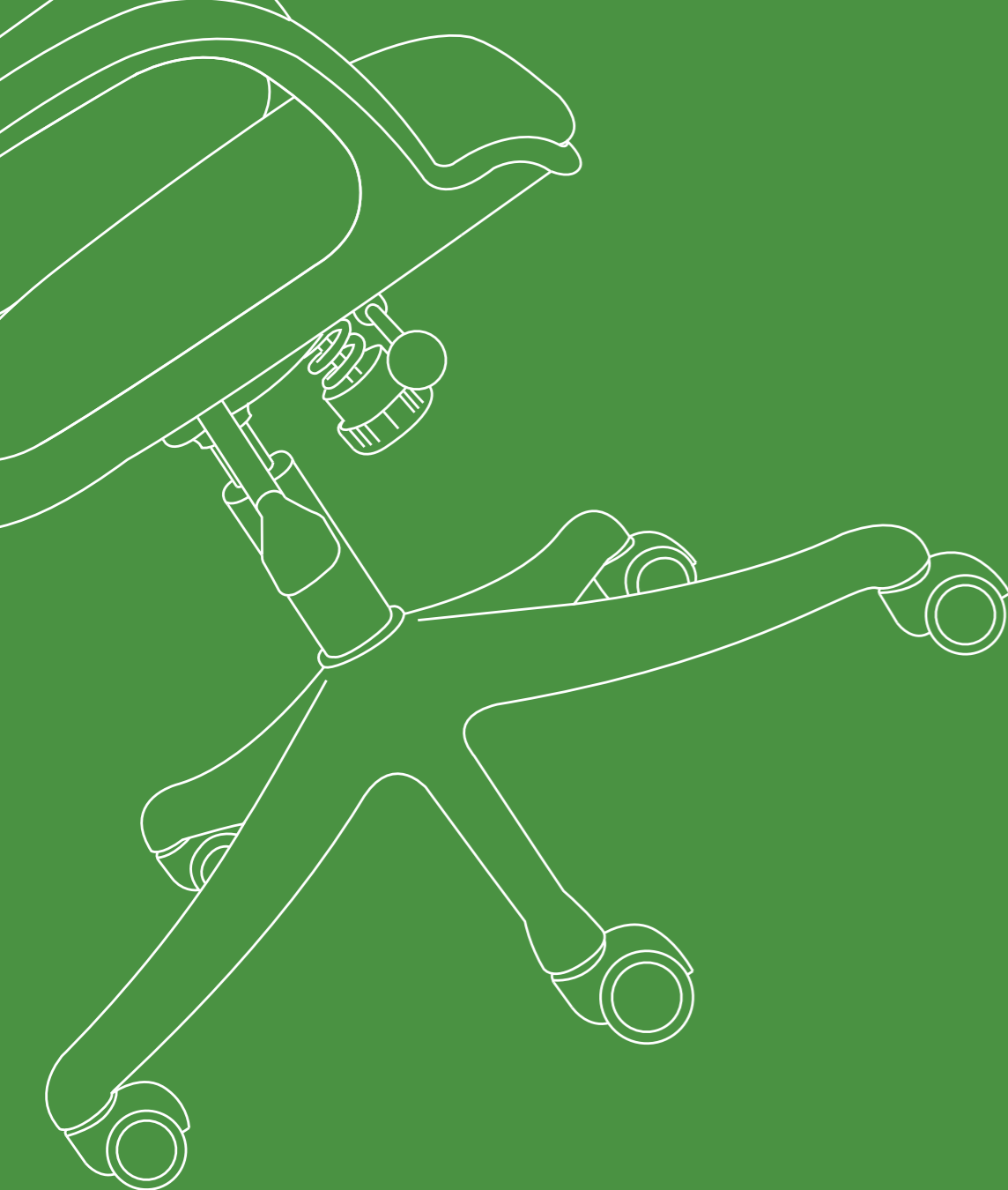

Maloobchodní ceník  
2014 – 2015



K L A S I K



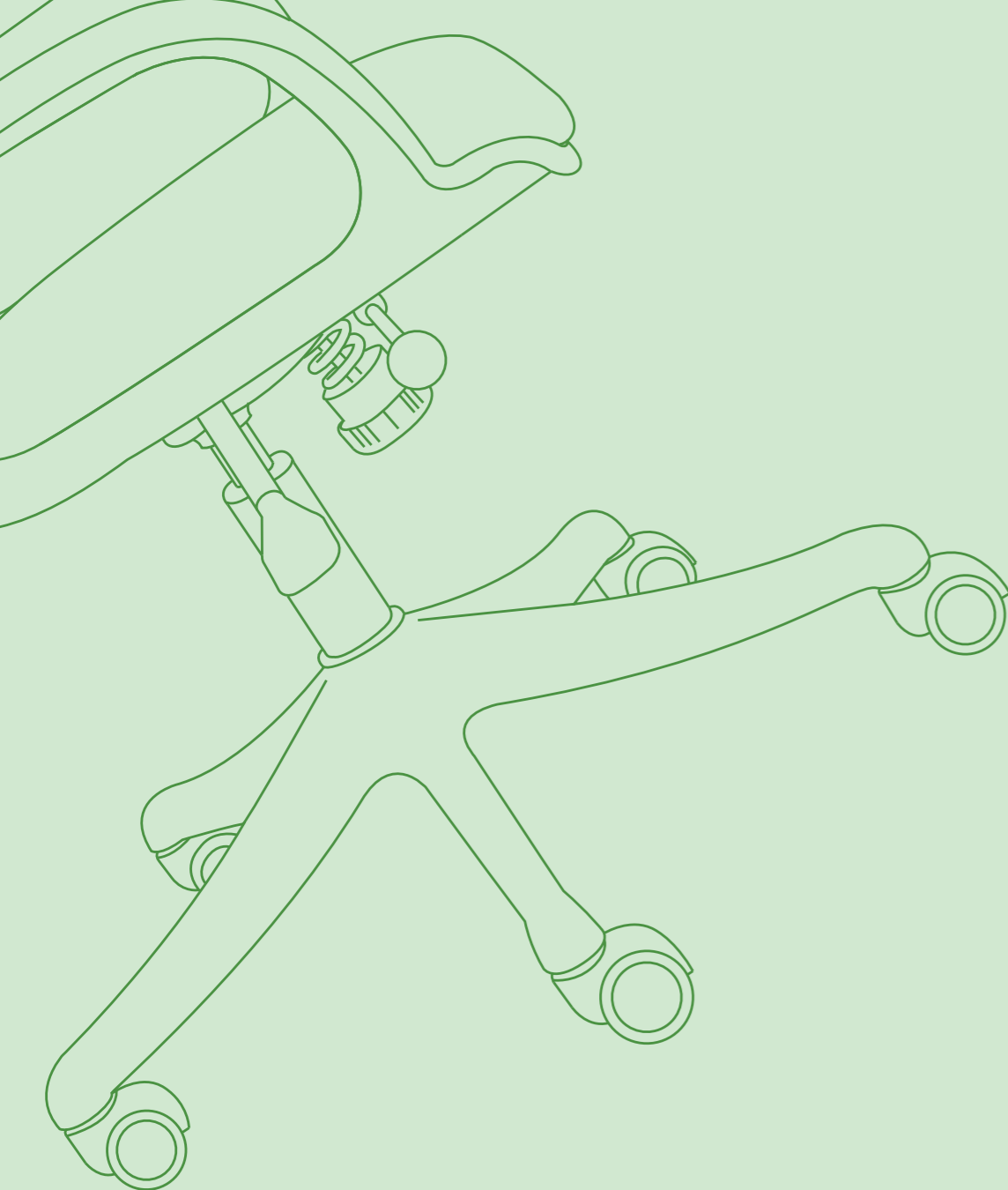

ZÁRUKA  
**2**  
ROKY

**Ceny jsou platné od 15. 8. 2014**  
Ceny jsou uvedeny bez DPH.  
Obrázky jsou pouze ilustrativní.

# INDEX

## Kancelářská křesla:

Merli  4	Odet  5	Palermo  2-3
---	--	---

## Kancelářské židle:

Bruno  12	Diana  14	Dona  15	Egg  11	Ema  6	Lexa  10	Medea  7	Sparta  15
Tara  15	York  8	York sit'  9	Zota  13				

## Pracovní židle:

Eko dřevěná  17	Nora  18	Piera  16	Pilot  19	Pipa  19	Softy  16	Sparta dřevěná  17
--	---	--	--	---	--	---

## Konferenční a skořepinové židle:

Berni  36-37	Bora  34	Flou  24-25	Imperia  26-27	Iso  30	Kamila  39	Layer  31	Lilly  35
Neon  33	Omega  32	Paola  34	Smart  28-29	Trinity  23	Tulip  38	Viola  39	Wendy  20-22

## Konferenční sezení:

Joy  43	Selly  42	Star  40	Swing  41
--	--	---	--

## Doplňky:

Podložka  45	Quattro  44	Věšáky  45
---	--	---











## Komponenty:

 46-47
---

## Slovník pojmů:

 52
--

## Vzorník látek:

 49 Alcatraz	 49 Bondai	 48 Favorit	 48 Fill	 50 Koženka	 51 Kůže	 51 Norba	 50 Phoenix
 51 Pola	 49 Rotex	 48 Suedine					

Ergonomicky tvarované, pohodlné kancelářské křeslo s vysokým prošívaným opěrákem.  
Základní varianta zahrnuje:

- včetně PU područek
- nylonový černý kříž
- nelze vyrobit v látce Fill
- spotřeba látky 1,8 m v šíři 1,4 m
- nosnost 130 kg



LÁTKA	PALERMO ŠÉF		PALERMO REKTOR		PALERMO PROKUR
kategorie	základní	assistblock	základní	assistblock	černá konstrukce
1	3.992,- Kč	4.992,- Kč	3.842,- Kč	4.842,- Kč	3.750,- Kč
2	4.234,- Kč	5.234,- Kč	4.062,- Kč	5.062,- Kč	3.970,- Kč
3	4.696,- Kč	5.696,- Kč	4.482,- Kč	5.482,- Kč	4.390,- Kč
4	5.312,- Kč	6.312,- Kč	5.042,- Kč	6.042,- Kč	4.950,- Kč
5	8.172,- Kč	9.172,- Kč	7.642,- Kč	8.642,- Kč	7.550,- Kč



PU područky  
P13  
čalouněné  
+ 250,- Kč

**PALERMO ŠÉF / REKTOR**  
HMOTNOST 21 kg / 20 kg  
balení 0.40 m<sup>3</sup>  
ŠÍŘKA SEDÁKU 53 cm  
CELKOVÁ ŠÍŘKA 65 cm

**PALERMO PROKUR**  
HMOTNOST 16 kg  
balení 0.40 m<sup>3</sup>  
ŠÍŘKA SEDÁKU 53 cm  
CELKOVÁ ŠÍŘKA 65 cm

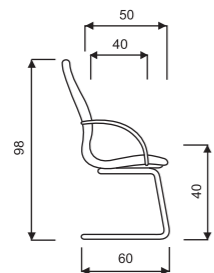
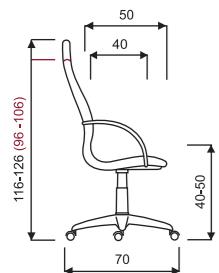

### Příplatek k základní variantě

Hliníkový leštěný kříž nebo černý	250,- Kč
Kolečka Ø 50 mm na tvrdý povrch	90,- Kč

Ergonomicky tvarované, pohodlné kancelářské křeslo s vysokým prošívaným opěrákem.  
Základní varianta zahrnuje:

- včetně dřevěných područek
- kovový kříž s dřevěnými kryty
- nelze vyrobit v látce Fill
- spotřeba látky 1,8 m v šíři 1,4 m
- nosnost 130 kg



LÁTKA	PALERMO ŠÉF		PALERMO REKTOR		PALERMO PROKUR
kategorie	základní	assistblock	základní	assistblock	dřevěná konstrukce
1	5.392,- Kč	6.392,- Kč	5.242,- Kč	6.242,- Kč	4.750,- Kč
2	5.634,- Kč	6.634,- Kč	5.462,- Kč	6.462,- Kč	4.970,- Kč
3	6.096,- Kč	7.096,- Kč	5.882,- Kč	6.882,- Kč	5.390,- Kč
4	6.712,- Kč	7.712,- Kč	6.442,- Kč	7.442,- Kč	5.950,- Kč
5	9.572,- Kč	10.572,- Kč	9.042,- Kč	10.042,- Kč	8.550,- Kč

**PALERMO ŠÉF / REKTOR**  
HMOTNOST 23 kg / 22 kg  
balení 0.40 m<sup>3</sup>  
ŠÍŘKA SEDÁKU 53 cm  
CELKOVÁ ŠÍŘKA 65 cm

**PALERMO PROKUR**  
HMOTNOST 16 kg  
balení 0.40 m<sup>3</sup>  
ŠÍŘKA SEDÁKU 53 cm  
CELKOVÁ ŠÍŘKA 65 cm

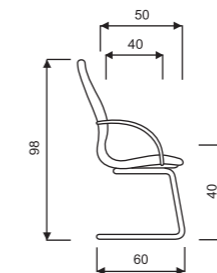
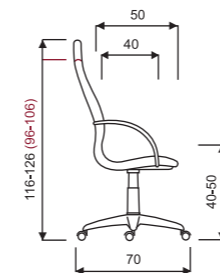

**barvy moření dřeva:**  
buk, ořech, mahagon, třešeň



Dvoubarevné kancelářské křeslo s ergonomicky tvarovaným opěrákem a sedákem.

Základní varianta zahrnuje:

- včetně područek
- nylonový černý kříž
- nosnost 130 kg
- nelze kombinovat typy látek, pouze odstíny jedné látky
- nelze vyrobit v látce Fill
- spotřeba látky 2,9 m v šíři 1,4 m (kombinace 2 m + 0,9 m)



LÁTKA	MERLI ŠEF	MERLI REKTOR	MERLI PROKUR		
<b>kategorie</b>	<b>základní</b>	<b>assistblock</b>	<b>základní</b>	<b>assistblock</b>	<b>černá konstrukce</b>
1	3.992,- Kč	4.992,- Kč	3.842,- Kč	4.842,- Kč	3.750,- Kč
2	4.234,- Kč	5.234,- Kč	4.062,- Kč	5.062,- Kč	3.970,- Kč
3	4.696,- Kč	5.696,- Kč	4.482,- Kč	5.482,- Kč	4.390,- Kč
4	5.312,- Kč	6.312,- Kč	5.042,- Kč	6.042,- Kč	4.950,- Kč
5	8.172,- Kč	9.172,- Kč	7.642,- Kč	8.642,- Kč	7.550,- Kč

MERLI ŠEF / REKTOR  
HMOTNOST 21 kg / 20 kg  
balení 0.40 m<sup>3</sup>  
ŠÍŘKA SEDÁKU 51 cm  
CELKOVÁ ŠÍŘKA 60 cm

MERLI PROKUR  
HMOTNOST 17 kg  
balení 0.40 m<sup>3</sup>  
ŠÍŘKA SEDÁKU 51 cm  
CELKOVÁ ŠÍŘKA 60 cm

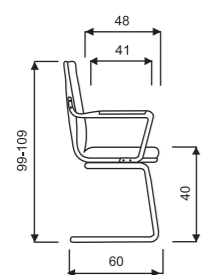
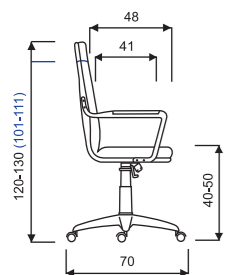

#### Příplatek k základní variantě

Hliníkový leštěný kříž nebo černý	250,- Kč
Kolečka Ø 50 mm na tvrdý povrch	90,- Kč

Kancelářské křeslo s područkami. Vysoký opěrák, houpací mechanismus s aretací v základní poloze a nastavitelnou silou protiváhy.

Základní varianta zahrnuje:

- dotykové části vepřová kůže
- plastové područky
- plastový kříž
- nosnost 120 kg



LÁTKA	ODET
<b>kategorie</b>	<b>základní</b>
kůže	1845,- Kč

#### STÁLÁ SKLADOVÁ ZÁSoba

ODET  
HMOTNOST 14 kg  
balení 0.15 m<sup>3</sup>  
ŠÍŘKA SEDÁKU 50 cm  
CELKOVÁ ŠÍŘKA 63 cm

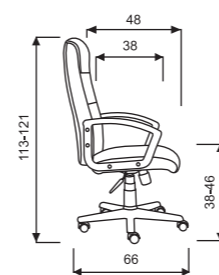



Moderní kancelářská židle, ergonomicky tvarovaný opěrák s výškovým nastavením zad. Další varianta: šedé plasty - ceny na vyžádání. Základní varianta zahrnuje:

- synchronní mechanika
- nylonový černý kříž
- nosnost 120 kg
- bez područek a podhlavníku
- nelze vyrobit v látce Fill
- spotřeba látky 1,4 m v šíři 1,4 m



LÁTKA	EMA ŠEF	EMA REKTOR	EMA PROKUR
<b>kategorie</b>	<b>synchro</b>	<b>synchro</b>	<b>černá konstrukce</b>
1	4.800,- Kč	4.714,- Kč	4.030,- Kč
2	4.954,- Kč	4.868,- Kč	4.184,- Kč
3	5.248,- Kč	5.162,- Kč	4.478,- Kč
4	5.640,- Kč	5.554,- Kč	4.870,- Kč
5	7.460,- Kč	7.374,- Kč	6.690,- Kč

	PP područky P29 pevné + 480,- Kč		PP područky P33 stavitelné + 978,- Kč		PP područky P41 stavitelné + 396,- Kč		PP područky P43 stavitelné + 464,- Kč		PU područky P68 stavitelné + 586,- Kč
---	----------------------------------	--	---------------------------------------	--	---------------------------------------	---	---------------------------------------	--	---------------------------------------

EMA ŠEF / REKTOR  
HMOTNOST 18 kg / 17 kg  
balení 0.30 m<sup>3</sup>  
ŠÍŘKA SEDÁKU 52 cm

EMA PROKUR  
HMOTNOST 16 kg

 Podhlavník pevný pouze k verzi ŠEF + 770,- Kč

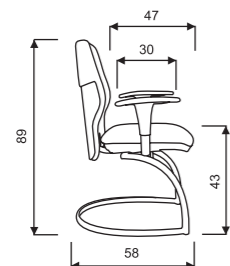
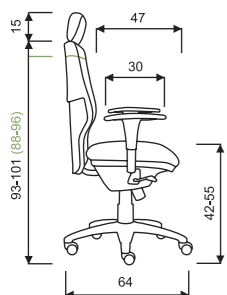

#### Příplatek k základní variantě

Hliníkový leštěný kříž nebo černý	250,- Kč
Trend leštěný kříž + píst + kolečka	500,- Kč
Trend nylonový černý kříž + píst + kolečka	260,- Kč
Trend kolečka Ø 65 mm	90,- Kč
Trend kolečka Ø 65 mm na tvrdý povrch	180,- Kč
Kolečka Ø 50 mm na tvrdý povrch	90,- Kč

Kancelářské křeslo s područkami. Vysoký opěrák, houpací mechanismus s aretací v základní poloze a nastavitelnou silou protiváhy. Základní varianta zahrnuje:

- síťovaný opěrák s podhlavníkem potaženým černou koženkou
- sedák potažený prodyšnou černou látkou
- chromové područky s plastem
- chromový píst a kříž
- nosnost 120 kg



LÁTKA	MEDEA
<b>kategorie</b>	<b>základní</b>
síť	1370,- Kč

#### STÁLÁ SKLADOVÁ ZÁSoba

MEDEA  
HMOTNOST 14 kg  
balení 0.15 m<sup>3</sup>  
ŠÍŘKA SEDÁKU 50 cm  
CELKOVÁ ŠÍŘKA 64 cm

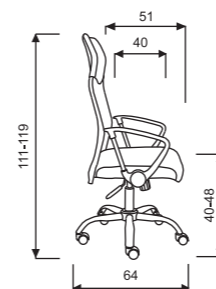

Kancelářská židle, možnost přidání podhlavníku a zvýšené pevné bederní opěrky.  
Základní varianta zahrnuje:

- výškově stavitelný opěrák
- bez područek a podhlavníku
- nylonový černý kříž
- spotřeba látky 0,8 m v šíři 1,4 m
- nosnost 130 kg



LÁTKA	YORK ŠÉF			YORK REKTOR			YORK PROKUR	
kategorie	E-synchro	T-synchro	AT-synchro	E-synchro	T-synchro	AT-synchro	černá	chrom + RAL
1	2.327,- Kč	2.577,- Kč	3.077,- Kč	2.227,- Kč	2.477,- Kč	2.977,- Kč	2.042,- Kč	2.142,- Kč
2	2.415,- Kč	2.665,- Kč	3.165,- Kč	2.315,- Kč	2.565,- Kč	3.065,- Kč	2.130,- Kč	2.230,- Kč
3	2.583,- Kč	2.833,- Kč	3.333,- Kč	2.483,- Kč	2.733,- Kč	3.233,- Kč	2.298,- Kč	2.398,- Kč
4	2.807,- Kč	3.057,- Kč	3.557,- Kč	2.707,- Kč	2.957,- Kč	3.457,- Kč	2.522,- Kč	2.622,- Kč
5	3.847,- Kč	4.097,- Kč	4.597,- Kč	3.747,- Kč	3.997,- Kč	4.497,- Kč	3.562,- Kč	3.662,- Kč

	PP područky P24 pevné + 350,- Kč		PP područky P41 stavitelné + 396,- Kč		PP područky P43 stavitelné + 464,- Kč		PU područky P68 stavitelné + 586,- Kč		PU područky P95 3D + 650,- Kč
--	----------------------------------	--	---------------------------------------	--	---------------------------------------	--	---------------------------------------	--	-------------------------------

**YORK ŠÉF / REKTOR**  
HMOTNOST 16 kg / 12 kg  
ŠÍŘKA SEDÁKU 51 cm  
balení 0.30 m<sup>3</sup>

**YORK PROKUR**  
HMOTNOST 12 kg  
ŠÍŘKA SEDÁKU 51 cm  
CELKOVÁ ŠÍŘKA 61 cm

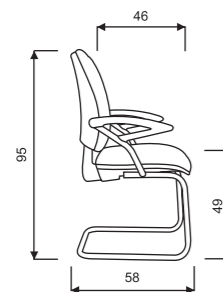
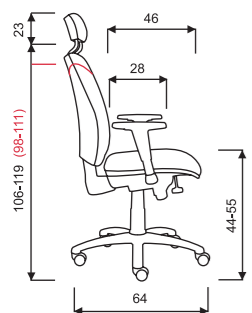

	PU područky P98 4D + 1.390,- Kč		Podhlavník pevný pouze k verzi ŠÉF + 660,- Kč
--	---------------------------------	--	---

**Příplatek k základní variantě**

Hliníkový leštěný kříž nebo černý	240,- Kč
Trend leštěný kříž + píst + kolečka	530,- Kč
Trend kolečka Ø 65 mm	90,- Kč
Trend kolečka Ø 65 mm na tvrdý povrch	180,- Kč
Kolečka Ø 50 mm na tvrdý povrch	90,- Kč
Zvýšená pevná bederní opěrka	50,- Kč

Pohodlná moderní kancelářská židle se síťovaným opěrákem, možnost přidání síťovaného podhlavníku.  
Základní varianta zahrnuje:

- pevný síťovaný opěrák
- výškově stavitelná bederní opěrka
- bez područek a podhlavníku
- nylonový černý kříž
- spotřeba látky 0,5 m v šíři 1,4 m
- nosnost 130 kg



LÁTKA	YORK SÍŤ	
kategorie	E-synchro	T-synchro
1	3.150,- Kč	3.400,- Kč
2	3.194,- Kč	3.444,- Kč
3	3.278,- Kč	3.528,- Kč
4	3.390,- Kč	3.640,- Kč
5	3.910,- Kč	4.160,- Kč

	PP područky P24 pevné + 350,- Kč		PP područky P41 stavitelné + 396,- Kč		PP područky P43 stavitelné + 464,- Kč		PU područky P68 stavitelné + 586,- Kč		PU područky P95 3D + 650,- Kč
--	----------------------------------	--	---------------------------------------	--	---------------------------------------	--	---------------------------------------	--	-------------------------------

**YORK SÍŤ**  
HMOTNOST 16 kg  
ŠÍŘKA SEDÁKU 51 cm  
balení 0.30 m<sup>3</sup>

	PU područky P98 4D + 1.390,- Kč		Podhlavník stavitelný + 400,- Kč
--	---------------------------------	--	----------------------------------

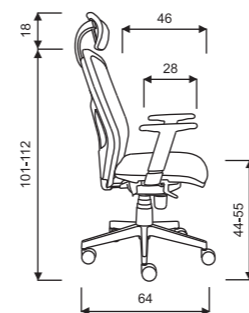

**Příplatek k základní variantě**

Hliníkový leštěný kříž nebo černý	240,- Kč
Trend leštěný kříž + píst + kolečka	530,- Kč
Trend kolečka Ø 65 mm	90,- Kč
Trend kolečka Ø 65 mm na tvrdý povrch	180,- Kč
Kolečka Ø 50 mm na tvrdý povrch	90,- Kč

Moderní pohodlná židle se síťovaným opěrákem. Barvu opěráku lze volit ze vzorníku sítí. Barva sedáku je černá, za příplatek možnost přečalounění. Základní varianta zahrnuje:

- synchronní mechanika
- PP výškově nastavitelné područky
- černý sedák
- nosnost 120 kg
- pogumovaná kolečka Ø 60 mm
- Trend plastový černý kříž
- spotřeba látky 0,7 m v šíři 1,4 m



LÁTKA | LEXA **BEZ PODHLAVNÍKU**

LEXA **S PODHLAVNÍKEM**

kategorie	černý sedák	sedák v kategorii látky	černý sedák	sedák v kategorii látky
1	2.260,- Kč	2.600,- Kč	2.570,- Kč	3.135,- Kč
2		2.677,- Kč		3.212,- Kč
3		2.824,- Kč		3.359,- Kč
4		3.020,- Kč		3.555,- Kč
5		3.930,- Kč		4.465,- Kč

## STÁLÁ SKLADOVÁ ZÁSoba - všechny barvy

LEXA **BEZ PODHLAVNÍKU**  
 HMOTNOST 16 kg  
 balení 0.15 m<sup>3</sup>  
 ŠÍŘKA SEDÁKU 48 cm  
 CELKOVÁ ŠÍŘKA 58 cm

LEXA **S PODHLAVNÍKEM**  
 HMOTNOST 17 kg  
 balení 0.15 m<sup>3</sup>  
 ŠÍŘKA SEDÁKU 48 cm  
 CELKOVÁ ŠÍŘKA 58 cm

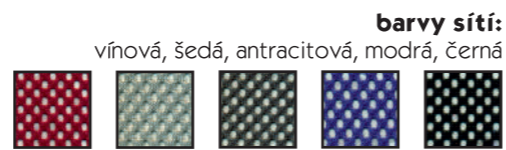
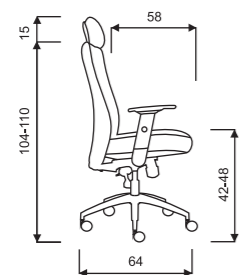
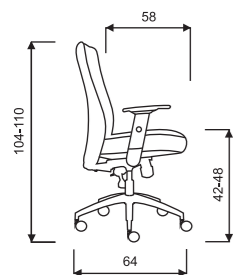

Pohodlná plastová židle moderního vzhledu na kříži. Základní varianta zahrnuje:

- plastový bílý korpus včetně područek
- síťovaný opěrák
- sedák potažený prodyšnou látkou
- nylonový bílý kříž
- nosnost 110 kg



LÁTKA | EGG

kategorie	základní
síť	1.690,- Kč

## STÁLÁ SKLADOVÁ ZÁSoba - všechny barvy

EGG  
 HMOTNOST 10 kg  
 balení 0.30 m<sup>3</sup>  
 ŠÍŘKA SEDÁKU 43 cm  
 CELKOVÁ ŠÍŘKA 63 cm

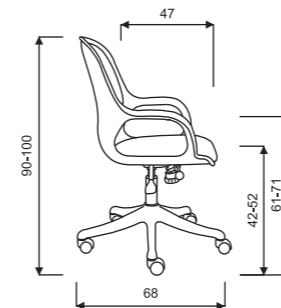



Pohodlná klasická kancelářská židle. Možnost přidání zvýšené pevné bederní opěrky.  
Základní varianta zahrnuje:

- bez područek
- nylonový černý kříž
- spotřeba látky 0,85 m v šíři 1,4 m
- nosnost 120 kg



LÁTKA | BRUNO

kategorie	kloub	E-synchro	T-synchro
1	2.221,- Kč	2.537,- Kč	2.787,- Kč
2	2.309,- Kč	2.625,- Kč	2.875,- Kč
3	2.477,- Kč	2.793,- Kč	3.043,- Kč
4	2.701,- Kč	3.017,- Kč	3.267,- Kč
5	3.741,- Kč	4.057,- Kč	4.307,- Kč



PP područky  
P20  
pevné  
+ 200,- Kč



PP područky  
P24  
pevné  
+ 350,- Kč



PP područky  
P41  
stavitelné  
+ 396,- Kč



PP područky  
P43  
stavitelné  
+ 464,- Kč



PU područky  
P68  
stavitelné  
+ 586,- Kč

BRUNO  
HMOTNOST 12 kg  
balení synchro 0.30 m<sup>3</sup>  
balení kloub 0.15 m<sup>3</sup>  
ŠÍŘKA SEDÁKU 54 cm

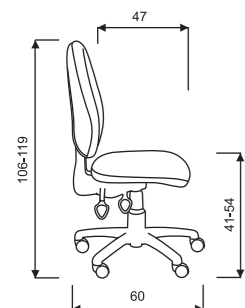

PU područky  
P95  
3D  
+ 650,- Kč



PU područky  
P98  
4D  
+ 1.390,- Kč

#### Příplatek k základní variantě

Hliníkový leštěný kříž nebo černý	240,- Kč
Trend leštěný kříž + píst + kolečka	530,- Kč
Trend nylonový černý kříž + píst + kolečka	290,- Kč
Trend kolečka Ø 65 mm	90,- Kč
Trend kolečka Ø 65 mm na tvrdý povrch	180,- Kč
Kolečka Ø 50 mm na tvrdý povrch	90,- Kč
Zvýšená pevná bederní opěrka	50,- Kč

Pohodlná kancelářská židle s dlouholetým designem a prověřenou kvalitou. Možnost přidání pevné bederní opěrky.  
Základní varianta zahrnuje:

- bez područek
- nylonový černý kříž
- spotřeba látky 0,8 m v šíři 1,4 m
- nosnost 110 kg



LÁTKA | ZOTA

kategorie	Z-kloub	E-asynchro
1	1.408,- Kč	1.793,- Kč
2	1.496,- Kč	1.881,- Kč
3	1.664,- Kč	2.049,- Kč
4	1.888,- Kč	2.273,- Kč
5	2.928,- Kč	3.313,- Kč



PP područky  
P20  
pevné  
+ 200,- Kč



PP područky  
P24  
pevné  
+ 350,- Kč



PP područky  
P41  
stavitelné  
+ 396,- Kč



PP područky  
P43  
stavitelné  
+ 464,- Kč



PU područky  
P68  
stavitelné  
+ 586,- Kč

ZOTA  
HMOTNOST 12 kg  
balení synchro 0.30 m<sup>3</sup>  
balení kloub 0.15 m<sup>3</sup>  
ŠÍŘKA SEDÁKU 50 cm

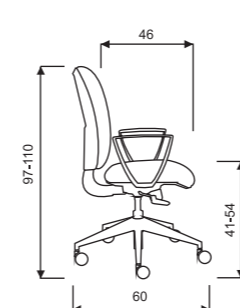

PU područky  
P95  
3D  
+ 650,- Kč



PU područky  
P98  
4D  
+ 1.390,- Kč

#### Příplatek k základní variantě

Hliníkový leštěný kříž nebo černý	340,- Kč
Trend leštěný kříž + píst + kolečka	630,- Kč
Trend nylonový černý kříž + píst + kolečka	390,- Kč
Trend kolečka Ø 65 mm	90,- Kč
Trend kolečka Ø 65 mm na tvrdý povrch	180,- Kč
Kolečka Ø 50 mm na tvrdý povrch	90,- Kč
Zvýšená pevná bederní opěrka	50,- Kč

# DIANA

Pohodlná kancelářská židle s dlouholetým designem a prověřenou kvalitou. Možnost přidání pevné bederní opěrky. Základní varianta zahrnuje:

- bez područek
- nylonový černý kříž
- spotřeba látky 0,75 m v šíři 1,4 m
- nosnost 110 kg



LÁTKA DIANA

kategorie	kloub	E-synchro	E-asychnro
1	1.140,- Kč	1.776,- Kč	1.525,- Kč
2	1.228,- Kč	1.864,- Kč	1.613,- Kč
3	1.396,- Kč	2.032,- Kč	1.781,- Kč
4	1.620,- Kč	2.256,- Kč	2.005,- Kč
5	2.660,- Kč	3.296,- Kč	3.045,- Kč



PP područky P20 pevné + 200,- Kč



PP područky P24 pevné + 350,- Kč



PP područky P41 stavitelné + 396,- Kč



PP područky P43 stavitelné + 464,- Kč



PU područky P68 stavitelné + 586,- Kč

DIANA  
HMOTNOST 11 kg  
balení synchro 0.30 m<sup>3</sup>  
balení kloub 0.15 m<sup>3</sup>  
ŠÍŘKA SEDÁKU 48 cm

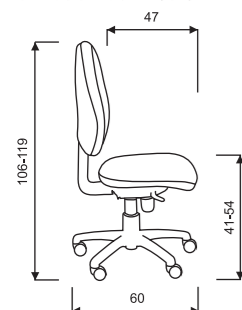

PU područky P95 3D + 650,- Kč



PU područky P98 4D + 1.390,- Kč

### Příplatek k základní variantě

Hliníkový leštěný kříž nebo černý	340,- Kč
Trend leštěný kříž + píst + kolečka	630,- Kč
Trend nylonový černý kříž + píst + kolečka	390,- Kč
Trend kolečka Ø 65 mm	90,- Kč
Trend kolečka Ø 65 mm na tvrdý povrch	180,- Kč
Kolečka Ø 50 mm na tvrdý povrch	90,- Kč
Zvýšená pevná bederní opěrka	50,- Kč

# DONA, TARA, SPARTA

Kancelářská židle s ergonomickým sedákem a opěrákem s možností nastavení opěráku ve vodorovném i svislém směru, nastavení úhlu sezení, vysoký opěrák. U židle Tara možnost přidání zvýšené pevné bederní opěrky. Základní varianta zahrnuje:

DONA, TARA:

- bez područek
- nylonový černý kříž
- spotřeba látky 0,75 m v šíři 1,4 m
- nosnost 110 kg



SPARTA:

- bez područek
- nylonový černý kříž
- spotřeba látky 0,65 m v šíři 1,4 m
- nosnost 100 kg

LÁTKA DONA

kategorie	DONA		TARA		SPARTA
	kloub	E-asychnro	kloub	E-asychnro	hokejka
1	1.264,- Kč	1.649,- Kč	1.040,- Kč	1.425,- Kč	884,- Kč
2	1.352,- Kč	1.737,- Kč	1.128,- Kč	1.513,- Kč	972,- Kč
3	1.520,- Kč	1.905,- Kč	1.296,- Kč	1.681,- Kč	1.140,- Kč
4	1.744,- Kč	2.129,- Kč	1.520,- Kč	1.905,- Kč	1.364,- Kč
5	2.784,- Kč	3.169,- Kč	2.560,- Kč	2.945,- Kč	2.404,- Kč



PP područky P04 pevné pouze k Sparta + 450,- Kč



PP područky P20 pevné + 200,- Kč



PP područky P24 pevné + 350,- Kč



PP područky P41 stavitelné + 396,- Kč



PP područky P43 stavitelné + 464,- Kč

DONA  
HMOTNOST 12 kg  
balení 0.10 m<sup>3</sup>  
ŠÍŘKA SEDÁKU 48 cm

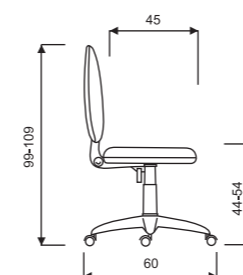

TARA  
HMOTNOST 11 kg  
balení 0.10 m<sup>3</sup>  
ŠÍŘKA SEDÁKU 46 cm

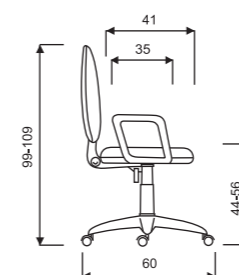

SPARTA  
HMOTNOST 10 kg  
balení 0.10 m<sup>3</sup>  
ŠÍŘKA SEDÁKU 45 cm

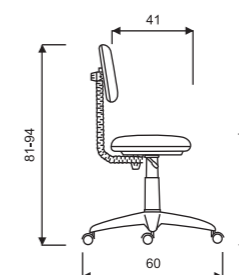

### Příplatek k základní variantě

Hliníkový leštěný kříž nebo černý	340,- Kč
Kolečka Ø 50 mm na tvrdý povrch	90,- Kč
Zvýšená pevná bederní opěrka (k Tara)	50,- Kč



# PIERA, SOFTY

Odolné, snadno omyvatelné pracovní židle s plynovým pístem, opěrák a sedák černý polyuretan. Základní varianta zahrnuje:

PIERA:

- bez područek
- Antistatická - pouze bez područek
- nylonový černý kříž
- nosnost 120 kg



SOFTY:

- bez područek
- nylonový černý kříž
- nosnost 120 kg

	PIERA	PIERA <b>ANTISTATICKÁ</b>	SOFTY
<b>kategorie</b>	<b>kloub + hokejka</b>	<b>E-asyncro</b>	<b>kloub</b>
polyuretan	1.899,- Kč	2.284,- Kč	4.690,- Kč
			<b>kloub</b>
			2.771,- Kč
			<b>E-asyncro</b>
			3.156,- Kč

PP područky P08 pevně pouze k Softy + 450,- Kč	PP područky P10 pevně pouze k Softy + 450,- Kč	PP područky P20 pevně pouze k Piera + 200,- Kč	PP područky P24 pevně pouze k Piera + 350,- Kč	PP područky P41 stavitelné pouze k Piera + 396,- Kč
--	--	--	--	---

PIERA  
HMOTNOST 11 kg  
balení 0.10 m<sup>3</sup>  
ŠÍŘKA SEDÁKU 46 cm

SOFTY  
HMOTNOST 12 kg  
balení 0.12 m<sup>3</sup>  
ŠÍŘKA SEDÁKU 49 cm

PP područky P43 stavitelné pouze k Piera + 464,- Kč

PU područky P68 stavitelné pouze k Piera + 586,- Kč

Aretační kruh + 530,- Kč

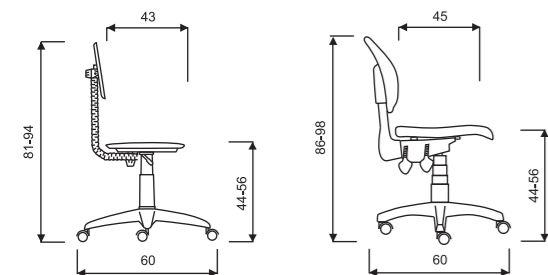

### Příplatek k základní variantě

Hliníkový leštěný kříž nebo černý	340,- Kč
Píst vysoký	140,- Kč
Píst extra vysoký	180,- Kč
Kolečka Ø 50 mm na tvrdý povrch	90,- Kč

# EKO, SPARTA

# dřevěná

Dřevěné pracovní židle s plynovým pístem k nastavení výšky sedáku, opěrák připevněn pomocí hokejky nebo kloubu, opěrák a sedák v dřevěném provedení. Základní varianta zahrnuje:

EKO, SPARTA:

- nylonový černý kříž
- nosnost 100 kg



	EKO	SPARTA
<b>kategorie</b>	<b>kloub</b>	<b>hokejka</b>
dřevo	1.495,- Kč	1.410,- Kč

Aretační kruh + 530,- Kč

EKO dřevěná  
HMOTNOST 11 kg  
balení 0.10 m<sup>3</sup>  
ŠÍŘKA SEDÁKU 45 cm

SPARTA dřevěná  
HMOTNOST 11 kg  
balení 0.10 m<sup>3</sup>  
ŠÍŘKA SEDÁKU 45 cm

**barvy moření dřeva:**  
buk, ořech, mahagon, třešeň

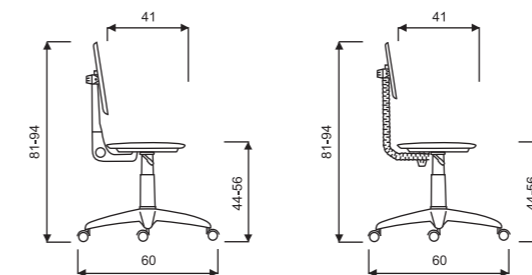

### Příplatek k základní variantě

Hliníkový leštěný kříž nebo černý	340,- Kč
Píst vysoký	140,- Kč
Píst extra vysoký	180,- Kč
Kolečka Ø 50 mm na tvrdý povrch	90,- Kč

Pohodlná pracovní židle bez opěraku v různých provedeních s plynovým pístem k nastavení výšky sedáku, vhodným doplňkem je aretační kruh pro uložení nohou. Pro větší stabilitu doporučujeme použít kluzáky.  
Základní varianta zahrnuje:

- bez aretačního kruhu
- nelze vyrobit v látce Fill
- nylonový černý kříž
- spotřeba látky 0,4 m v šíři 1,4 m
- nosnost 100 kg



LÁTKA	NORA ČALOUNĚNÁ	NORA DŘEVĚNÁ	NORA POLYURETANOVÁ
<b>kategorie</b>	<b>piastr</b>	<b>piastr</b>	<b>piastr</b>
1	990,- Kč	990,- Kč	1086,- Kč
2	1034,- Kč		
3	1118,- Kč		
4	1230,- Kč		
5	1750,- Kč		



Aretační kruh  
+ 530,- Kč



Kluzák  
+ 0,- Kč

NORA  
HMOTNOST 9 kg  
balení 0.10 m<sup>3</sup>

**barvy moření dřeva:**  
buk, ořech, mahagon, třešeň



**Příplatek k základní variantě**

Hliníkový leštěný kříž nebo černý	340,- Kč
Píst vysoký	140,- Kč
Píst extra vysoký	180,- Kč
Kolečka Ø 50 mm na tvrdý povrch	90,- Kč

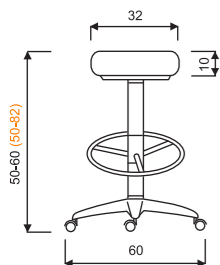

Pohodlné pracovní židle bez opěraku s tvarovaným sedákem a plynovým pístem k nastavení výšky sedáku, vhodným doplňkem je aretační kruh pro uložení nohou. Pro větší stabilitu doporučujeme použít kluzáky.  
Základní varianta zahrnuje:

PILOT, PIPA:

- bez aretačního kruhu
- nylonový černý kříž
- nosnost 100 kg



	PILOT	PIPA
<b>kategorie</b>	<b>piastr</b>	<b>piastr</b>
polyuretan	1.321,- Kč	1.136,- Kč



Aretační kruh  
+ 530,- Kč



Kluzák  
+ 0,- Kč

PILOT  
HMOTNOST 8 kg  
balení 0.10 m<sup>3</sup>

PIPA  
HMOTNOST 8 kg  
balení 0.10 m<sup>3</sup>

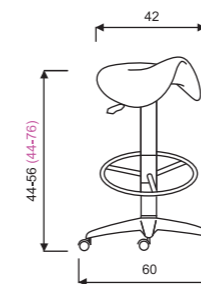
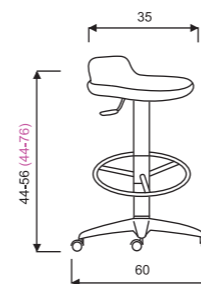

**Příplatek k základní variantě**

Ocelový chromový kříž	180,- Kč
Hliníkový leštěný kříž nebo černý	340,- Kč
Píst vysoký	140,- Kč
Píst extra vysoký	180,- Kč
Kolečka Ø 50 mm na tvrdý povrch	90,- Kč

Moderní konferenční židle s velmi pevnou kovovou konstrukcí, široký sedák.

- bez područek
- bez koleček
- spotřeba látky 0,7 m v šíři 1,4 m
- stohovatelnost 5 ks
- nosnost 130 kg



LÁTKA	WENDY ČALOUNĚNÁ		WENDY SÍŤOVANÁ		WENDY DŘEVĚNÁ	
kategorie	černá	chrom + RAL	černá	chrom + RAL	černá	chrom + RAL
1	1.190,- Kč	1.273,- Kč	1.405,- Kč	1.488,- Kč	1.869,- Kč	1.952,- Kč
2	1.256,- Kč	1.339,- Kč	1.438,- Kč	1.521,- Kč		
3	1.382,- Kč	1.465,- Kč	1.501,- Kč	1.584,- Kč		
4	1.550,- Kč	1.633,- Kč	1.585,- Kč	1.668,- Kč		
5	2.330,- Kč	2.413,- Kč	1.975,- Kč	2.058,- Kč		



PP područky P05 nelze u Wendy síť + 442,- Kč



PU područky P07 + 596,- Kč



PU područky P07 + plastový stoleček + 896,- Kč



PU područky P07 + dřevěný stoleček + 1.036,- Kč



Čalouněná záda + 194,- Kč

WENDY - 4 nohy  
HMOTNOST 9 kg  
balení 0.15 m<sup>3</sup>  
ŠÍŘKA SEDÁKU 45 cm  
CELKOVÁ ŠÍŘKA 53 cm

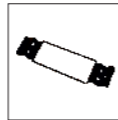
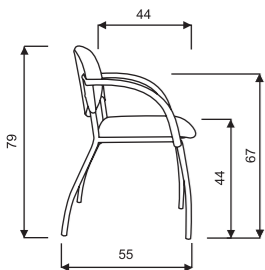

Spojka do řady + 162,- Kč



Kolečka šedá na tvrdý povrch ø 40 mm + 496,- Kč

barvy moření dřeva:  
buk, ořech, mahagon, třešeň



Moderní konferenční židle s velmi pevnou pérovou konstrukcí, široký sedák.

- cantilever s dřevěnými područkami
- spotřeba látky 0,7 m v šíři 1,4 m
- stohovatelnost 3 ks
- nosnost 120 kg



LÁTKA	WENDY ČALOUNĚNÁ		WENDY SÍŤOVANÁ		WENDY DŘEVĚNÁ	
kategorie	černá	chrom + RAL	černá	chrom + RAL	černá	chrom + RAL
1	2.570,- Kč	2.653,- Kč	2.785,- Kč	2.868,- Kč	3.249,- Kč	3.332,- Kč
2	2.636,- Kč	2.719,- Kč	2.818,- Kč	2.901,- Kč		
3	2.762,- Kč	2.845,- Kč	2.881,- Kč	2.964,- Kč		
4	2.930,- Kč	3.013,- Kč	2.965,- Kč	3.048,- Kč		
5	3.710,- Kč	3.793,- Kč	3.355,- Kč	3.438,- Kč		



Čalouněná záda + 194,- Kč

WENDY - cantilever  
HMOTNOST 9 kg  
balení 0.15 m<sup>3</sup>  
ŠÍŘKA SEDÁKU 45 cm  
CELKOVÁ ŠÍŘKA 58 cm

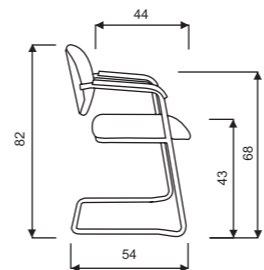

barvy moření dřeva:  
buk, ořech, mahagon, třešeň





LÁTKA | WENDY ČALOUNĚNÝ

WENDY DŘEVĚNÝ

	kategorie	černá + chrom + RAL	černá + chrom + RAL
2 sedák	1	4.825,- Kč	6.183,- Kč
	2	4.957,- Kč	
	3	5.209,- Kč	
	4	5.545,- Kč	
	5	7.105,- Kč	
3 sedák	1	6.522,- Kč	8.559,- Kč
	2	6.720,- Kč	
	3	7.098,- Kč	
	4	7.602,- Kč	
	5	9.942,- Kč	
4 sedák	1	8.218,- Kč	10.934,- Kč
	2	8.482,- Kč	
	3	8.986,- Kč	
	4	9.658,- Kč	
	5	12.778,- Kč	
5 sedák	1	9.915,- Kč	13.310,- Kč
	2	10.245,- Kč	
	3	10.875,- Kč	
	4	11.715,- Kč	
	5	15.615,- Kč	

**Cena za odkládací dřevěný stůl = cena 1 místa k sezení.  
Konstrukci multisedáků lze kotvit k podlaze.**

MULTISEDÁK	celková šířka (bez područek)	celková nosnost
2 sedák	104 cm	260 kg
3 sedák	156 cm	390 kg
4 sedák	208 cm	520 kg
5 sedák	260 cm	650 kg

Doplňky - viz konferenční židle Wendy

**barvy moření dřeva:**  
buk, ořech, mahagon, třešeň



Moderní stohovatelná pohodlná konferenční židle se stabilní svařovanou konstrukcí.

- područky - součást konstrukce
- síťovaný opěrák
- spotřeba látky 0,5 m v šíři 1,4 m
- stohovatelnost 5 ks
- nosnost 120 kg



LÁTKA | TRINITY

kategorie	černá + RAL	chrom
1	990,- Kč	1.075,- Kč
2	1.034,- Kč	1.119,- Kč
3	1.118,- Kč	1.203,- Kč
4	1.230,- Kč	1.315,- Kč
5	1.750,- Kč	1.835,- Kč

TRINITY  
HMOTNOST 6 kg  
balení 0.15 m<sup>3</sup>  
ŠÍŘKA SEDÁKU 46 cm  
CELKOVÁ ŠÍŘKA 54 cm

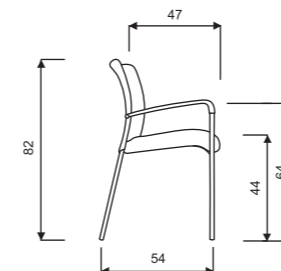



Čalouněná konferenční židle, pevná konstrukce, v nabídce je také varianta dřevěná nebo plastová.

- bez područek
- spotřeba látky 0,6 m v šíři 1,4 m
- stohovatelnost 15 ks
- nosnost 120 kg



LÁTKA	FLOU ČALOUNĚNÁ		FLOU DŘEVĚNÁ		FLOU PLASTOVÁ	
kategorie	černá	chrom + RAL	černá	chrom + RAL	černá	chrom + RAL
1	1.340,- Kč	1.440,- Kč	2.170,- Kč	2.270,- Kč	1.170,- Kč	1.270,- Kč
2	1.406,- Kč	1.506,- Kč				
3	1.532,- Kč	1.632,- Kč				
4	1.700,- Kč	1.800,- Kč				
5	2.480,- Kč	2.580,- Kč				



PP područky P18  
+ 476,- Kč



PP područky P18 + plastový stoleček  
+ 756,- Kč



PP područky P18 + dřevěný stoleček  
+ 996,- Kč



PP područky P36A RAL 9006  
+ 530,- Kč



PP područky P36N černé  
+ 494,- Kč



PP područky P36C chrom  
+ 530,- Kč



Spojka do řady  
+ 58,- Kč

FLOU  
HMOTNOST 7 kg  
balení 0.15 m<sup>3</sup>  
ŠÍŘKA SEDÁKU 45 cm  
CELKOVÁ ŠÍŘKA 52 cm

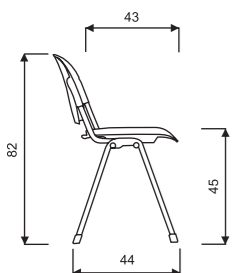

**barvy plastů:**  
modrá, sv.zelená, šedá,  
běžová, černá, červená



LÁTKA	FLOU ČALOUNĚNÝ		FLOU DŘEVĚNÝ		FLOU PLASTOVÝ	
kategorie	černá + chrom + RAL	černá + chrom + RAL	černá + chrom + RAL	černá + chrom + RAL	černá + chrom + RAL	černá + chrom + RAL
2 sedák	1	4.804,- Kč	6.464,- Kč	4.464,- Kč		
	2	4.936,- Kč				
	3	5.188,- Kč				
	4	5.524,- Kč				
	5	7.084,- Kč				
3 sedák	1	6.458,- Kč	8.948,- Kč	5.948,- Kč		
	2	6.656,- Kč				
	3	7.034,- Kč				
	4	7.538,- Kč				
	5	9.878,- Kč				
4 sedák	1	8.112,- Kč	11.432,- Kč	7.432,- Kč		
	2	8.376,- Kč				
	3	8.880,- Kč				
	4	9.552,- Kč				
	5	12.672,- Kč				
5 sedák	1	9.766,- Kč	13.916,- Kč	8.916,- Kč		
	2	10.096,- Kč				
	3	10.726,- Kč				
	4	11.566,- Kč				
	5	15.466,- Kč				

**Příplatek za 1 SKLOPNÉ místo = 1.000,- Kč**  
**Cena za odkládací dřevěný stolek = cena 1 místa k sezení.**  
**Konstrukce u sklopných multisedáků se kotví k podlaze.**

MULTISEDÁK	celková šířka (bez područek)	celková nosnost
2 sedák	104 cm	240 kg
3 sedák	156 cm	360 kg
4 sedák	208 cm	480 kg
5 sedák	260 cm	600 kg

Doplňky - viz konferenční židle Flou



**barvy moření dřeva:**  
buk, ořech, mahagon, třešeň







Čalouněná konferenční židle se stabilní svařovanou 1,5 mm silnou konstrukcí v čalouněném, dřevěném nebo plastovém provedení.

- bez područek
- spotřeba látky 0,6 m v šíři 1,4 m
- stohovatelnost 8 ks
- nosnost 120 kg



LÁTKA	IMPERIA ČALOUNĚNÁ	IMPERIA DŘEVĚNÁ	IMPERIA PLASTOVÁ
<b>kategorie</b>	<b>černá</b>	<b>chrom + RAL</b>	<b>černá</b>
1	650,- Kč	810,- Kč	995,- Kč
2	716,- Kč	876,- Kč	
3	842,- Kč	1.002,- Kč	
4	1.010,- Kč	1.170,- Kč	
5	1.790,- Kč	1.950,- Kč	
		<b>chrom + RAL</b>	<b>černá</b>
		1.155,- Kč	590,- Kč
			<b>chrom + RAL</b>
			750,- Kč

 PP područky P06 + 384,- Kč	 PP područky P06 + plastový stoleček + 684,- Kč	 PP područky P06 + dřevěný stoleček + 824,- Kč	 Drátěný košík pod sedák + 260,- Kč	 Spojka do řady + 50,- Kč
---	--	---	---	--

IMPERIA  
HMOTNOST 9 kg  
balení 0.15 m<sup>3</sup>  
ŠÍŘKA SEDÁKU 47 cm  
CELKOVÁ ŠÍŘKA 54 cm

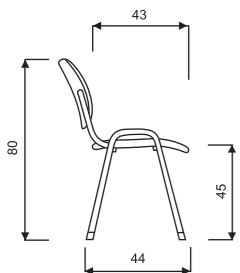

**barvy moření dřeva:**  
buk, ořech, mahagon, třešeň



**barvy plastů:**

černá, sv. modrá, tm. modrá, sv. zelená, šedá, tm. zelená, červená, oranžová, žlutá

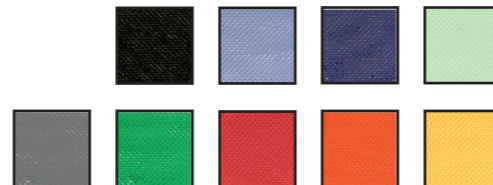

LÁTKA	IMPERIA ČALOUNĚNÝ	IMPERIA DŘEVĚNÝ	IMPERIA PLASTOVÝ	
<b>kategorie</b>	<b>černá + chrom + RAL</b>	<b>černá + chrom + RAL</b>	<b>černá + chrom + RAL</b>	
2 sedák	1	3.984,- Kč	3.174,- Kč	
	2			3.426,- Kč
	3			3.678,- Kč
	4			4.014,- Kč
	5			5.574,- Kč
3 sedák	1	5.589,- Kč	4.374,- Kč	
	2			4.752,- Kč
	3			5.130,- Kč
	4			5.634,- Kč
	5			7.974,- Kč
4 sedák	1	7.194,- Kč	5.574,- Kč	
	2			6.078,- Kč
	3			6.582,- Kč
	4			7.254,- Kč
	5			10.374,- Kč
5 sedák	1	8.799,- Kč	6.774,- Kč	
	2			7.404,- Kč
	3			8.034,- Kč
	4			8.874,- Kč
	5			12.774,- Kč

**Cena za odkládací dřevěný stolek = cena 1 místa k sezení.  
Konstrukce multisedáků lze kotvit k podlaze.**

MULTISEDÁK	celková šířka (bez područek)	celková nosnost
2 sedák	104 cm	240 kg
3 sedák	156 cm	360 kg
4 sedák	208 cm	480 kg
5 sedák	260 cm	600 kg

**barvy plastů:**

černá, sv. modrá, tm. modrá, sv. zelená, šedá, tm. zelená, červená, oranžová, žlutá

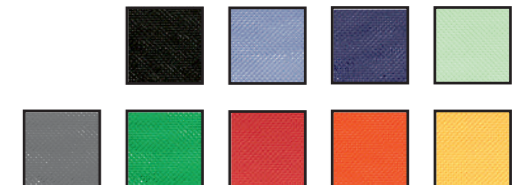

Konferenční židle se stabilní svařovanou konstrukcí.

- bez područek
- spotřeba látky 0,6 m v šíři 1,4 m
- stohovatelnost 8 ks
- nosnost 110 kg



### LÁTKA SMART ČALOUNĚNÁ

kategorie	černá	chrom + RAL	černá	chrom + RAL
1	760,- Kč	910,- Kč	542,- Kč	692,- Kč
2	826,- Kč	976,- Kč		
3	952,- Kč	1.102,- Kč		
4	1.120,- Kč	1.270,- Kč		
5	1.900,- Kč	2.050,- Kč		

### SMART PLASTOVÁ

	PP područky P06 + 384,- Kč		PP područky P06 + plastový stoleček + 684,- Kč		PP područky P06 + dřevěný stoleček + 824,- Kč		Drátěný košík pod sedák + 260,- Kč		Spojka do řady +50,- Kč
--	-------------------------------	--	---	--	--	--	---------------------------------------	--	----------------------------

SMART  
HMOTNOST 6 kg  
balení 0.15 m<sup>3</sup>  
ŠÍŘKA SEDÁKU 47 cm  
CELKOVÁ ŠÍŘKA 54 cm

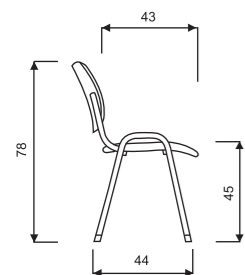

**barvy plastů:**  
oranžová, červená, zelená,  
modrá, šedá, černá

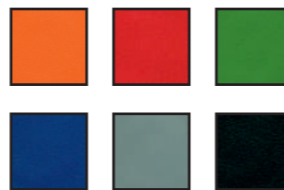

### LÁTKA

### SMART ČALOUNĚNÝ

### SMART PLASTOVÝ

	kategorie	černá + chrom + RAL	černá + chrom + RAL
2 sedák	1	3.710,- Kč	3.274,- Kč
	2	3.842,- Kč	
	3	4.094,- Kč	
	4	4.430,- Kč	
	5	5.990,- Kč	
3 sedák	1	5.178,- Kč	4.524,- Kč
	2	5.376,- Kč	
	3	5.754,- Kč	
	4	6.258,- Kč	
	5	8.598,- Kč	
4 sedák	1	6.646,- Kč	5.774,- Kč
	2	6.910,- Kč	
	3	7.414,- Kč	
	4	8.086,- Kč	
	5	11.206,- Kč	
5 sedák	1	8.114,- Kč	7.024,- Kč
	2	8.444,- Kč	
	3	9.074,- Kč	
	4	9.914,- Kč	
	5	13.814,- Kč	

**Konstrukce multisedáků lze kotvit k podlaze.**

MULTISEDÁK	celková šířka (bez područek)	celková nosnost
2 sedák	104 cm	240 kg
3 sedák	156 cm	360 kg
4 sedák	208 cm	480 kg
5 sedák	260 cm	600 kg

**barvy plastů:**  
oranžová, červená, zelená,  
modrá, šedá, černá



Konferenční židle se stabilní 1,2 mm silnou svařovanou konstrukcí v čalouněném, dřevěném nebo plastovém provedení.

- bez područek
- spotřeba látky 0,6 m v šíři 1,4 m
- stohovatelnost 8 ks
- nosnost 110 kg



LÁTKA	ISO ČALOUNĚNÁ		ISO DŘEVĚNÁ		ISO PLASTOVÁ	
kategorie	černá	chrom + RAL	černá	chrom + RAL	černá	chrom + RAL
1	535,- Kč	685,- Kč	900,- Kč	1.050,- Kč	495,- Kč	645,- Kč
2	601,- Kč	751,- Kč				
3	727,- Kč	877,- Kč				
4	895,- Kč	1.045,- Kč				
5	1.675,- Kč	1.825,- Kč				

 PP područky P06 + 384,- Kč	 PP područky P06 + plastový stoleček + 684,- Kč	 PP područky P06 + dřevěný stoleček + 824,- Kč	 Drátěný košík pod sedák + 260,- Kč	 Spojka do řady + 50,- Kč
---	--	---	---	--

ISO  
HMOTNOST 9 kg  
balení 0.15 m<sup>3</sup>  
ŠÍŘKA SEDÁKU 47 cm  
CELKOVÁ ŠÍŘKA 54 cm

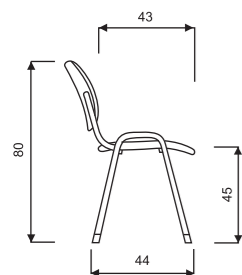

**barvy moření dřeva:**  
buk, ořech, mahagon, třešeň



**barvy plastů:**  
černá, sv. modrá, tm. modrá, sv. zelená, šedá, tm. zelená, červená, oranžová, žlutá







Plastová konferenční židle se stabilní svařovanou konstrukcí.

- bez područek
- stohovatelnost 8 ks
- nosnost 110 kg



**NOVINKA**

LAYER	LAYER		LAYER MULTISEDÁK	
kategorie	černá	chrom + RAL	kategorie	černá + chrom + RAL
4 nohy	495,- Kč	645,- Kč	2 sedák	3.174,- Kč
			3 sedák	4.374,- Kč
			4 sedák	5.574,- Kč
			5 sedák	6.774,- Kč

 PP područky P06 + 384,- Kč	 PP područky P06 + plastový stoleček + 684,- Kč	 PP područky P06 + dřevěný stoleček + 824,- Kč	 Drátěný košík pod sedák + 260,- Kč	 Spojka do řady + 50,- Kč
--	--	---	--	--

LAYER  
HMOTNOST 5 kg  
balení 0.15 m<sup>3</sup>  
ŠÍŘKA SEDÁKU 47 cm  
CELKOVÁ ŠÍŘKA 54 cm

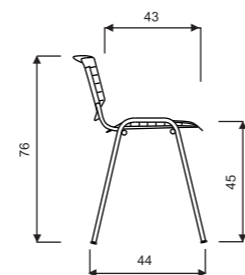

**barvy plastů:**  
tm. šedá, červená, modrá, vínová, béžová, černá



MULTISEDÁK	celková šířka (bez područek)	celková nosnost
2 sedák	104 cm	240 kg
3 sedák	156 cm	360 kg
4 sedák	208 cm	480 kg
5 sedák	260 cm	600 kg

Moderní stohovatelná pohodlná konferenční židle se stabilní svařovanou konstrukcí.

- područky - součást konstrukce
- ergonomický tvar
- spotřeba látky 0,7 m v šíři 1,4 m
- stohovatelnost 3 ks
- nosnost 120 kg



LÁTKA | OMEGA

kategorie	černá	chrom + RAL
1	1990,- Kč	2.080,- Kč
2	2.067,- Kč	2.157,- Kč
3	2.214,- Kč	2.304,- Kč
4	2.410,- Kč	2.500,- Kč
5	3.320,- Kč	3.410,- Kč

OMEGA  
HMOTNOST 8 kg  
balení 0.16 m<sup>3</sup>  
ŠÍŘKA SEDÁKU 49 cm  
CELKOVÁ ŠÍŘKA 55 cm

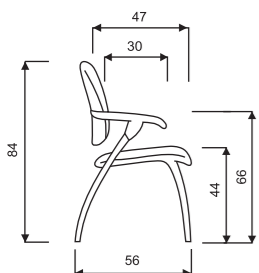

Čalouněná moderní konferenční židle v provedení černý plast a černá konstrukce nebo šedý plast a RAL konstrukce.

- područky - součást konstrukce
- spotřeba látky 0,7 m v šíři 1,4 m
- stohovatelnost 8 ks
- nosnost 120 kg



LÁTKA | NEON ČERNÝ PLAST

NEON ŠEDÝ PLAST

kategorie	čalouněné područky	dřevěné područky	čalouněné područky	dřevěné područky
1	1.436,- Kč	1.524,- Kč	1.596,- Kč	1.684,- Kč
2	1.513,- Kč	1.601,- Kč	1.673,- Kč	1.761,- Kč
3	1.660,- Kč	1.748,- Kč	1.820,- Kč	1.908,- Kč
4	1.856,- Kč	1.944,- Kč	2.016,- Kč	2.104,- Kč
5	2.766,- Kč	2.854,- Kč	2.926,- Kč	3.014,- Kč



Čalouněná záda

+ 194,- Kč

NEON  
HMOTNOST 8 kg  
balení 0.15 m<sup>3</sup>  
ŠÍŘKA SEDÁKU 47 cm  
CELKOVÁ ŠÍŘKA 53 cm

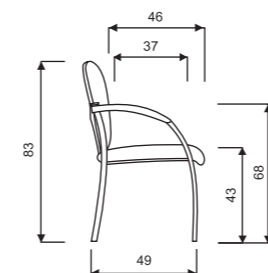

barvy moření dřeva:  
buk, ořech, mahagon, třešeň





# BORA, PAOLA

Moderní pohodlné plastové židle v pastelových barvách.

BORA:

- možnost čalounění sedáku
- spotřeba látky 0,4 m v šíři 1,4 m
- stohovatelnost 8 ks
- nosnost 100 kg



PAOLA:

- stohovatelnost 8 ks
- nosnost 110 kg



LÁTKA	BORA ČALOUNĚNÁ	BORA PLASTOVÁ	PAOLA
<b>kategorie</b>	<b>chrom</b>	<b>chrom</b>	
1	1.028,- Kč	830,- Kč	910,- Kč
2	1.061,- Kč		
3	1.124,- Kč		
4	1.208,- Kč		
5	1.598,- Kč		

BORA  
HMOTNOST 5 kg  
balení 0.14 m<sup>3</sup>  
ŠÍŘKA SEDÁKU 39 cm  
CELKOVÁ ŠÍŘKA 40 cm

PAOLA  
HMOTNOST 5 kg  
balení 0.14 m<sup>3</sup>  
ŠÍŘKA SEDÁKU 39 cm  
CELKOVÁ ŠÍŘKA 40 cm

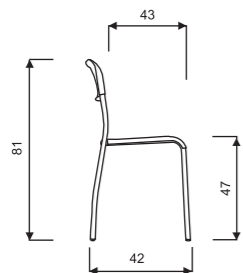
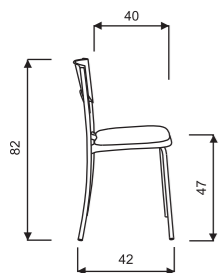

# LILLY

Dřevěná konferenční židle se stabilní svařovanou konstrukcí, možnost výběru barvy moření dřeva.

LILLY:

- možnost čalounění sedáku i opěráku
- spotřeba látky 0,6 m v šíři 1,4 m
- stohovatelnost 5 ks
- nosnost 120 kg

LILLY EKO:

- pouze provedení buk
- stohovatelnost 5 ks
- nosnost 120 kg



LÁTKA	LILLY	LILLY EKO			
	<b>bez čalounění</b>	<b>čalouněný (sedák + opěrák)</b>			
<b>kategorie</b>	<b>chrom</b>	<b>RAL</b>	<b>chrom</b>	<b>RAL</b>	<b>bez čalounění</b>
1	1.460,- Kč	1.380,- Kč	1.804,- Kč	1.724,- Kč	995,- Kč
2			1.870,- Kč	1.790,- Kč	
3			1.996,- Kč	1.916,- Kč	
4			2.164,- Kč	2.084,- Kč	
5			2.944,- Kč	2.864,- Kč	

LILLY  
HMOTNOST 9 kg  
balení 0.15 m<sup>3</sup>  
ŠÍŘKA SEDÁKU 41 cm  
CELKOVÁ ŠÍŘKA 49 cm

LILLY EKO  
HMOTNOST 9 kg  
balení 0.15 m<sup>3</sup>  
ŠÍŘKA SEDÁKU 41 cm  
CELKOVÁ ŠÍŘKA 49 cm

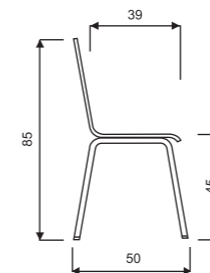
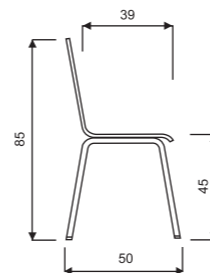

**LILLY: Příplatek za provedení v laminu = 150,- Kč**

**barvy odstínů lamina:**  
bílá, bříza, buk, červená, černá, wenge



**barvy moření dřeva:**  
buk, ořech, mahagon, třešeň





Dřevěná konferenční židle se stabilní svařovanou konstrukcí, možnost výběru barvy moření dřeva, možnost čalounění opěráku i sedáku.

- spotřeba látky 0,6 m v šíři 1,4 m
- stohovatelnost 5 ks
- nosnost 130 kg



LÁTKA	BERNI	BERNI + <b>PODRUČKY</b>		
kategorie	bez čalounění	čalouněná (sedák + opěrák)	bez čalounění	čalouněná (sedák + opěrák)
	černá + RAL	černá + RAL	černá + RAL	černá + RAL
1	1.898,- Kč	2.442,- Kč	2.108,- Kč	2.652,- Kč
2		2.508,- Kč		2.718,- Kč
3		2.634,- Kč		2.844,- Kč
4		2.802,- Kč		3.012,- Kč
5		3.582,- Kč		3.792,- Kč

BERNI  
HMOTNOST 11 kg  
balení 0.15 m<sup>3</sup>  
ŠÍŘKA SEDÁKU 40 cm  
CELKOVÁ ŠÍŘKA 53 cm

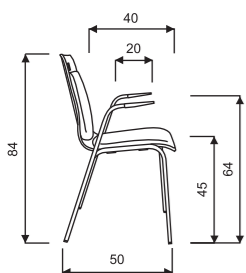

**Příplatek za provedení v laminu = 150,- Kč**

**barvy odstínů lamina:**

bílá, bříza, buk, červená, černá, wenge



**barvy moření dřeva:**

buk, ořech, mahagon, třešeň

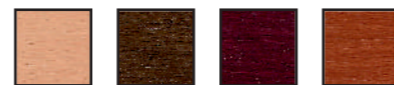

LÁTKA	BERNI <b>BEZ ČALOUNĚNÍ</b>	BERNI <b>ČALOUNĚNÝ</b> (sedák + opěrák)
kategorie	černá + chrom + RAL	
	2 sedák	5.567,- Kč
3	6.787,- Kč	
4	7.039,- Kč	
5	7.375,- Kč	
5	8.935,- Kč	
3 sedák	7.541,- Kč	9.173,- Kč
4		9.371,- Kč
5		9.749,- Kč
5		10.253,- Kč
5		12.593,- Kč
4 sedák	9.515,- Kč	11.691,- Kč
5		11.955,- Kč
5		12.459,- Kč
5		13.131,- Kč
5		16.251,- Kč
5 sedák	11.489,- Kč	14.209,- Kč
5		14.539,- Kč
5		15.169,- Kč
5		16.009,- Kč
5		19.909,- Kč

**Cena za odkládací dřevěný stolek = cena 1 místa k sezení.**

MULTISEDÁK	celková šířka (bez područek)	celková nosnost
2 sedák	104 cm	240 kg
3 sedák	156 cm	360 kg
4 sedák	208 cm	480 kg
5 sedák	260 cm	600 kg

# TULIP

Dřevěná konferenční židle se stabilní svařovanou konstrukcí, možnost výběru odstínu dřeva.

- možnost očalounění sedáku
- spotřeba látky 0,5 m v šíři 1,4 m
- stohovatelnost 5 ks
- nosnost 120 kg



LÁTKA | TULIP

kategorie	bez čalounění		čalouněný (sedák)	
	chrom	RAL	chrom	RAL
1	1.460,- Kč	1.380,- Kč	1.632,- Kč	1.552,- Kč
2			1.665,- Kč	1.585,- Kč
3			1.728,- Kč	1.648,- Kč
4			1.812,- Kč	1.732,- Kč
5			2.202,- Kč	2.122,- Kč

TULIP  
HMOTNOST 6 kg  
balení 0,14 m<sup>2</sup>  
ŠÍŘKA SEDÁKU 43 cm  
CELKOVÁ ŠÍŘKA 50 cm

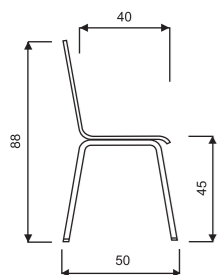

**Příplatek za provedení v laminu = 150,- Kč**

**barvy odstínů lamina:**

bílá, bříza, buk, červená, černá, wenge



**barvy moření dřeva:**

buk, ořech, mahagon, třešeň

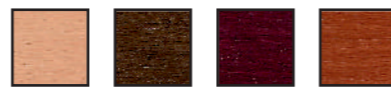

# KAMILA, VIOLA

Dřevěné konferenční židle se stabilní svařovanou konstrukcí, možnost výběru odstínu dřeva, možnost spojování do řad pomocí integrované spojky.

KAMILA:

- možnost čalounění sedáku i opěráku
- integrovaná spojka do řad
- spotřeba látky 0,6 m v šíři 1,4 m
- stohovatelnost 5 ks
- nosnost 140 kg



VIOLA:

- možnost čalounění sedáku
- integrovaná spojka do řad
- spotřeba látky 0,5 m v šíři 1,4 m
- stohovatelnost 5 ks
- nosnost 140 kg



LÁTKA | KAMILA

VIOLA

kategorie	bez čalounění		čalouněná (sedák + opěrák)		bez čalounění		čalouněná (sedák)	
	chrom	RAL	chrom	RAL	chrom	RAL	chrom	RAL
1	1.580,- Kč	1.500,- Kč	1.924,- Kč	1.844,- Kč	1.680,- Kč	1.600,- Kč	1.852,- Kč	1.772,- Kč
2			1.990,- Kč	1.910,- Kč			1.885,- Kč	1.805,- Kč
3			2.116,- Kč	2.036,- Kč			1.948,- Kč	1.868,- Kč
4			2.284,- Kč	2.204,- Kč			2.032,- Kč	1.952,- Kč
5			3.064,- Kč	2.984,- Kč			2.422,- Kč	2.342,- Kč

KAMILA  
HMOTNOST 6 kg  
balení 0,14 m<sup>2</sup>  
ŠÍŘKA SEDÁKU 43 cm  
CELKOVÁ ŠÍŘKA 51 cm

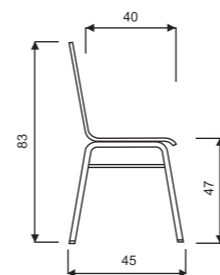

VIOLA  
HMOTNOST 6 kg  
balení 0,14 m<sup>2</sup>  
ŠÍŘKA SEDÁKU 43 cm  
CELKOVÁ ŠÍŘKA 51 cm

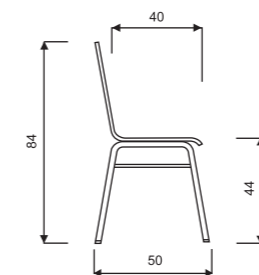

**barvy moření dřeva:**

buk, ořech, mahagon, třešeň



VIOLA

# STAR

Pohodlná celokovová konferenční židle se stabilní svařovanou konstrukcí v barvě černá, mosaz nebo RAL 9006. Vhodná pro vnitřní i vnější použití.

- stohovatelnost 10 ks
- nosnost 130 kg



STAR

STAR **MULTISEDÁK**

kategorie	černá + mosaz + RAL	kategorie	černá + mosaz + RAL
4 nohy	1.635,- Kč	2 sedák	7.592,- Kč
		3 sedák	9.592,- Kč
		4 sedák	11.592,- Kč
		5 sedák	14.092,- Kč

**Multisedák: Cena za odkládací kovový stolek = cena 1 místa k sezení.**

STAR  
HMOTNOST 9 kg  
balení 0.15 m<sup>3</sup>  
ŠÍŘKA SEDÁKU 43 cm  
CELKOVÁ ŠÍŘKA 50 cm

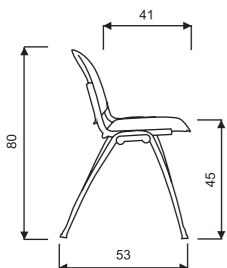

### barvy laku kovu:

černá, mosaz, RAL 9006



MULTISEDÁK	celková šířka	celková nosnost
2 sedák	123 cm	260 kg
3 sedák	185 cm	390 kg
4 sedák	246 cm	520 kg
5 sedák	295 cm	650 kg

# SWING

Pohodlné polokřesílko na pevné pérové konstrukci. Područky dřevěné nebo celočalouněné.

- nelze vyrobit v látce Fill
- spotřeba látky 1 m v šíři 1,4 m
- nosnost 110 kg



LÁTKA

SWING **čalouněné područky**

SWING **dřevěné područky**

kategorie	černá	chrom + RAL	černá	chrom + RAL
1	2.029,- Kč	2.200,- Kč	2.512,- Kč	2.683,- Kč
2	2.139,- Kč	2.310,- Kč	2.622,- Kč	2.793,- Kč
3	2.349,- Kč	2.520,- Kč	2.832,- Kč	3.003,- Kč
4	2.629,- Kč	2.800,- Kč	3.112,- Kč	3.283,- Kč
5	3.929,- Kč	4.100,- Kč	4.412,- Kč	4.583,- Kč

SWING  
HMOTNOST 10 kg  
balení (2 kusy v kartonu) 0.40 m<sup>3</sup>  
ŠÍŘKA SEDÁKU 46 cm  
CELKOVÁ ŠÍŘKA 56 cm

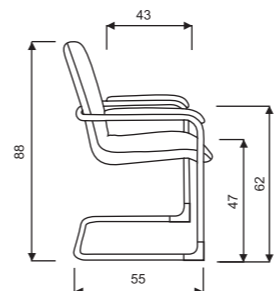

### barvy moření dřeva:

buk, ořech, mahagon, třešeň



Pevně čalouněné křesílko, standardně na kolečkách, možnost na kluzácích.

- nelze vyrobit v látce Fill
- spotřeba látky 2,7 m v šíři 1,4 m na jedno místo
- nosnost 120 kg



LÁTKA	SELLY 1 sedák	SELLY 2 sedák
<b>kategorie</b>		
1	2.990,- Kč	4.990,- Kč
2	3.320,- Kč	5.452,- Kč
3	3.950,- Kč	6.334,- Kč
4	4.790,- Kč	7.510,- Kč
5	8.690,- Kč	12.970,- Kč



Kluzák

+ 0,- Kč

SELLY  
HMOTNOST 20 kg  
balení 0.30 m<sup>3</sup>  
ŠÍŘKA SEDÁKU 47 cm  
CELKOVÁ ŠÍŘKA 73 cm

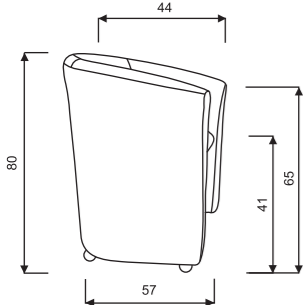

SELLY 2 sedák  
HMOTNOST 29 kg  
ŠÍŘKA SEDÁKU 97 cm  
CELKOVÁ ŠÍŘKA 125 cm  
CELKOVÁ NOSNOST 200 kg



**SELLY + QUATTRO obdélník**

Konferenční sezení na kovové konstrukci pro jednu nebo dvě osoby s mohutným polstrováním.

- nelze vyrobit v látce Fill a Kožence
- spotřeba látky 1,8 m v šíři 1,4 m na jedno místo
- nosnost 120 kg



LÁTKA	JOY 1 sedák	JOY 2 sedák
<b>kategorie</b>	<b>černá</b>	<b>černá</b>
1	2.420,- Kč	4.175,- Kč
2	2.618,- Kč	4.505,- Kč
3	2.996,- Kč	5.135,- Kč
4	3.500,- Kč	5.975,- Kč
5	5.840,- Kč	9.875,- Kč

**Možnost libovolné barvy laku konstrukce za příplatek mimo chromu.**

JOY  
HMOTNOST 8 kg  
balení 0.10 m<sup>3</sup>  
ŠÍŘKA SEDÁKU 60 cm  
CELKOVÁ ŠÍŘKA 65 cm

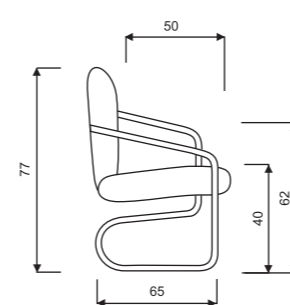

JOY 2 sedák  
HMOTNOST 14 kg  
balení 0.15 m<sup>3</sup>  
ŠÍŘKA SEDÁKU 116 cm  
CELKOVÁ ŠÍŘKA 124 cm  
CELKOVÁ NOSNOST 200 kg



**JOY + QUATTRO obdélník**



Praktický konferenční skleněný stůl ve dvou velikostech.

■ výška 35 cm



QUATTRO čtverec 50 x 50 cm



QUATTRO obdélník 50 x 90 cm

kategorie	černá + RAL	chrom	černá + RAL	chrom
sklo	2.299,- Kč	2.467,- Kč	2.880,- Kč	3.048,- Kč



NOVINKA

barvy skla:

čirá, mléčná, kouřová



QUATTRO čtverec  
HMOTNOST 8 kg

QUATTRO obdélník  
HMOTNOST 12 kg



SALMA + QUATTRO obdélník



**COSMOS**  
stojanový věšák

provedení:  
černý, bílý, RAL 9006, chrom  
plastové prvky - černé

rozměry:  
šířka podstavy 62 cm  
výška 173 cm

hmotnost 5 kg  
objem v krabici 0,07 m<sup>3</sup>

**černý 915,- Kč**  
**bílý+RAL 975,- Kč**  
**chrom 1.250,- Kč**



**PLUTO**  
stojanový věšák

provedení:  
RAL 9006  
koncovky dřevěné - buk

rozměry:  
šířka podstavy 35 cm  
výška 178 cm

hmotnost 8 kg  
objem v krabici 0,07 m<sup>3</sup>

**1.958,- Kč**



**VESTIS**  
věšák na zeď

provedení:  
plastový průhledný:  
bílá, červená, oranžová,  
zelená, modrá, černá

rozměry: výška 14 cm

hmotnost 0,3 kg  
objem v krabici 0,01 m<sup>3</sup>

**260,- Kč**



**TREE**  
stojanový věšák

provedení:  
černý, RAL 9006, chrom  
plastové prvky - černé

rozměry:  
šířka podstavy 45 cm  
výška 173 cm

hmotnost 4 kg  
objem v krabici 0,05 m<sup>3</sup>

**černý + RAL 768,- Kč**  
**chrom 882,- Kč**



**PRISMA**  
stojanový věšák

provedení:  
černý, chrom  
plastové prvky - černé

rozměry:  
šířka podstavy 55 cm  
výška 173 cm

hmotnost 5 kg  
objem v krabici 0,05 m<sup>3</sup>

**černý 935,- Kč**  
**chrom 1.100,- Kč**



**FELIX**  
stojanový věšák

provedení:  
černý, chrom  
plastové prvky - černé

rozměry:  
šířka podstavy 45 cm  
výška 173 cm

hmotnost 5 kg  
objem v krabici 0,4 m<sup>3</sup>

**černý 860,- Kč**  
**chrom 975,- Kč**



**RAINBOW**  
stojanový věšák

provedení:  
šedý  
plastové průhledné prvky:  
žluté, oranžové, zelené, modré

rozměry:  
šířka podstavy 45 cm  
výška 172 cm

hmotnost 9 kg  
objem v krabici 0,04 m<sup>3</sup>

**980,- Kč**



**PODLOŽKA POD ŽIDLÍ**

ochranná podložka podlahové krytiny před poničením

- provedení: transparentní PET
- rozměry: 98 cm x 120 cm, tloušťka 0,2 cm
- pro tvrdé i měkké krytiny (není vhodná pro koberce s vysokým vlasem)
- bezpečná oblá 2D hrana
- spodní protiskluzová úprava

**660,- Kč**





1PIS01

**PÍST**  
plynový píst pro kancelářské židle

zdvih 130 mm  
délka tubusu 230 mm  
celková délka 277 mm

230,- Kč

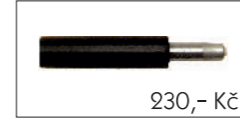

1PIS02

**PÍST**  
plynový píst pro kancelářská křesla

zdvih 110 mm  
délka tubusu 185 mm  
celková délka 232 mm

230,- Kč



1PIS04

**PÍST**  
plynový píst vysoký

zdvih 192 mm  
délka tubusu 285 mm  
celková délka 535 mm

370,- Kč



1PIS05

**PÍST**  
plynový píst extra vysoký

zdvih 262 mm  
délka tubusu 375 mm  
celková délka 705 mm

410,- Kč



1PIS06

**PÍST**  
plynový černý píst Trend - dvojitý konus

zdvih 130 mm  
délka tubusu 220 mm  
celková délka 270 mm

280,- Kč



1PIS07

**PÍST**  
plynový chromový píst Trend - dvojitý konus

zdvih 130 mm  
délka tubusu 220 mm  
celková délka 270 mm

330,- Kč



1KRY01

**KRYT PÍSTU**  
čtyřdílný

22,- Kč



1MEP03

**PIASTR**  
piastr Bruno

100,- Kč

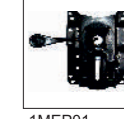

1MEP01

**PIASTR**  
piastr základní

100,- Kč



1BAS02

**KŘÍŽ**  
plastový kříž židlový s kovovou vložkou  
Ø 640 mm

320,- Kč



1BAS04

**KŘÍŽ**  
plastový kříž křeslový s kovovou vložkou  
Ø 700 mm

350,- Kč



1BAS11

**KŘÍŽ**  
kříž leštěný hliník židlový  
Ø 640 mm

560,- Kč



1MEK04

**KLOUB**  
kloub Lara, York

320,- Kč



1MEK03

**KLOUB**  
kloub Bruno

300,- Kč



1MEK01

**KLOUB**  
kloub základní

240,- Kč



1BAS14

**KŘÍŽ**  
kříž leštěný hliník křeslový  
Ø 700 mm

600,- Kč



1BAS03

**KŘÍŽ**  
kříž nylonový Trend (stříška)  
Ø 680 mm

470,- Kč



1BAS17

**KŘÍŽ**  
kříž leštěný hliník Trend (stříška)  
Ø 640 mm

660,- Kč



1MES01

**MECHANIKA**  
E-synchro

460,- Kč



1MEA01

**MECHANIKA**  
E-asynchro

400,- Kč



1MES03

**MECHANIKA**  
AT-synchro

1.210,- Kč



1BAS01

**KŘÍŽ**  
nylonový  
Ø 600 mm

220,- Kč



1KOL01

**KOLEČKO**  
Ø čepu 11 mm

Ø 50 mm  
17,- Kč



1KOL02

**KOLEČKO**  
Ø čepu 11 mm  
na tvrdý povrch

Ø 50 mm  
35,- Kč



1MEH02

**MECHANIKA**  
základní mechanika  
ke křeslům

240,- Kč



1MEH01

**ASSISTBLOCK**

640,- Kč



1HOK03

**LAMA**  
lama k E-synchro

360,- Kč



1KOL05

**KOLEČKO Trend**  
Ø čepu 11 mm

Ø 65 mm  
35,- Kč



1KOL06

**KOLEČKO Trend**  
Ø čepu 11 mm  
na tvrdý povrch

Ø 65 mm  
53,- Kč



1KLU01

**KLUZÁK**  
Ø čepu 11 mm

17,- Kč



1HOK02

**TĚČKO**  
těčko ke kloubu

70,- Kč



1HOK13

**TĚČKO**  
těčko ke kloubu  
Bruno, Lara, York

110,- Kč



1HOK01

**TĚČKO**  
těčko k E-asynchro

80,- Kč

# VZORNÍK LÁTEK

## FAVORIT CENOVÁ KATEGORIE 1

Složení: 100% Polypropylen  
 Gramáž: 280 g/m<sup>2</sup> ±5%, 392 g/bm ±5%  
 Šířka: 140 cm ±2%  
 Odolnost vůči prodlžení: 27.000 cyklů  
 Stálost na světle: 4-5 (ISO 105 - B02:1999)  
 Stálost při tření: za vlhka: 4-5; za sucha: 2-3 (ISO 105 - X12:1995)



Favorit 11 Favorit 13 Favorit 29 Favorit 6

## FILL CENOVÁ KATEGORIE 1

Složení: 100% Polyester  
 Gramáž: 320 g/m<sup>2</sup> ±5%, 480 g/bm ±5%  
 Šířka: 150 cm ±2%  
 Odolnost vůči prodlžení: 60.000 cyklů  
 Stálost na světle: 5 (ISO 105 - B02:1999)  
 Stálost při tření: za vlhka: 5; za sucha: 5 (ISO 105 - X12:1995)

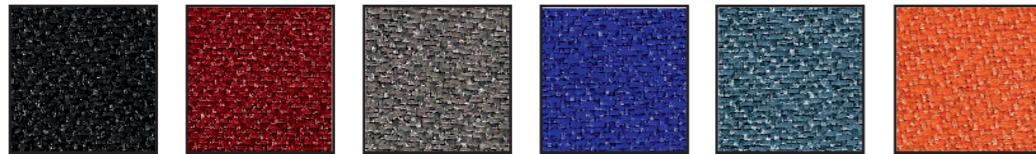

Fill 9 Fill 29 Fill 38 Fill 82 Fill 83 Fill 113

## SUEDINE CENOVÁ KATEGORIE 1

Složení: 100% Polyester  
 Gramáž: 190 g/m<sup>2</sup> ±5%, 285 g/bm ±5%  
 Šířka: 150 cm ±2%  
 Odolnost vůči prodlžení: 40.000 cyklů  
 Stálost na světle: 3-4 (ISO 105 - B02:1999)  
 Stálost při tření: za vlhka: 4-5; za sucha: 4-5 (ISO 105 - X12:1995)

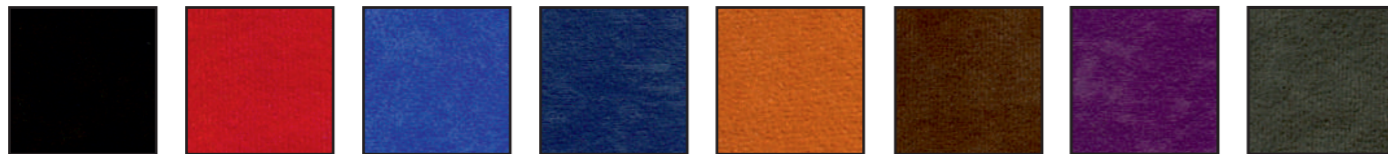

Suedine 1 Suedine 2 Suedine 7 Suedine 9 Suedine 11 Suedine 21 Suedine 22 Suedine 24



Suedine 29 Suedine 34 Suedine 41 Suedine 46 Suedine 59 Suedine 65 Suedine 109

## BONDAI CENOVÁ KATEGORIE 2

Složení: 100% Polyester  
 Gramáž: 250 g/m<sup>2</sup> ±2%, 350 g/bm ±2%  
 Šířka: 140 cm ±2%  
 Odolnost vůči prodlžení: 100.000 cyklů  
 Odolnost vůči ohni: BS EN 1021/1-2, CRIB 5, BS 7176:1995, NF D 60013 Class AM 18  
 Stálost na světle: 6 (ISO 105 - B02:1999)  
 Stálost při tření: za vlhka: 4-5; za sucha: 4-5 (ISO 105 - X12:1995)

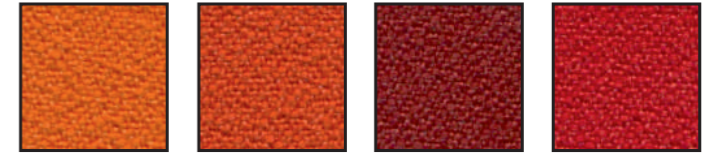

Bondai 3012 Bondai 4004 Bondai 4007 Bondai 4011

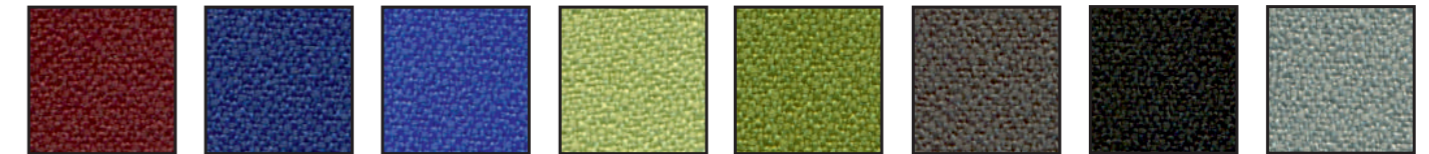

Bondai 4017 Bondai 6016 Bondai 6071 Bondai 7032 Bondai 7048 Bondai 8010 Bondai 8033 Bondai 8078

## ROTEX CENOVÁ KATEGORIE 2

Složení: 100% Polyester  
 Gramáž: 267 g/m<sup>2</sup> ±2%, 400 g/bm ±2%  
 Šířka: 150 cm ±2%  
 Odolnost vůči prodlžení: 95.000 cyklů  
 Stálost na světle: 4 (ISO 105 - B02:1999)  
 Stálost při tření: za vlhka: 4; za sucha: 4 (ISO 105 - X12:1995)

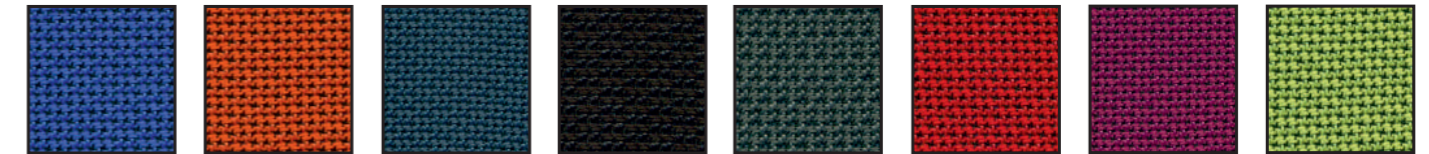

Rotex 1 Rotex 2 Rotex 5 Rotex 8 Rotex 11 Rotex 12 Rotex 20 Rotex 22

## ALCATRAZ CENOVÁ KATEGORIE 3

Složení: 100% Polyester, teflonová úprava  
 Gramáž: 215 g/m<sup>2</sup> ±2%, 344 g/bm ±2%  
 Šířka: 160 cm ±2%  
 Odolnost vůči prodlžení: 40.000 cyklů  
 Odolnost vůči ohni: BS 5852  
 Stálost na světle: 5 (ISO 105 - B02:1999)  
 Stálost při tření: za vlhka: 3-4; za sucha: 4-5 (ISO 105 - X12:1995)

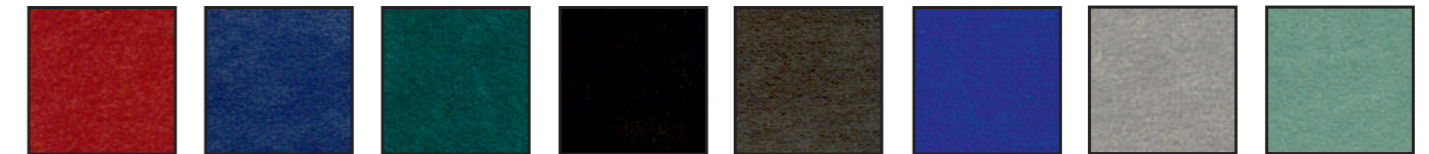

Alcatraz 5 Alcatraz 9 Alcatraz 12 Alcatraz 17 Alcatraz 19 Alcatraz 22 Alcatraz 29 Alcatraz 30

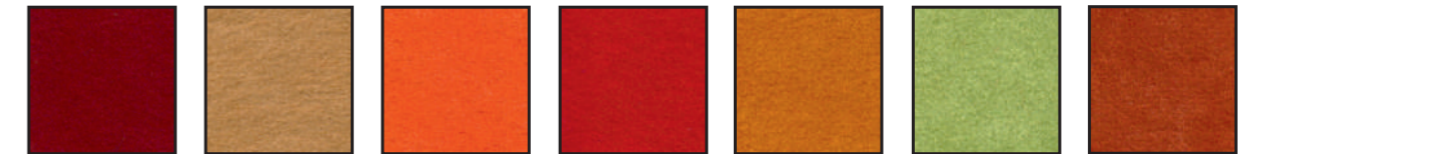

Alcatraz 32 Alcatraz 40 Alcatraz 46 Alcatraz 845 Alcatraz 847 Alcatraz 848 Alcatraz 855



## KOŽENKA CENOVÁ KATEGORIE 3

Složení: 66% PVC + 23% Polyester + 11% Polyuretan  
 Gramáž: 600 g/m<sup>2</sup> ±2%, 840 g/bm ±2%  
 Šířka: 140 cm ±2%  
 Odolnost vůči prodření: 120.000 cyklů  
 Stálost na světle: 7-8 (ISO 105 - B02:1999)  
 Stálost při tření: za vlhka: 4; za sucha: 4 (ISO 105 - X12:1995)

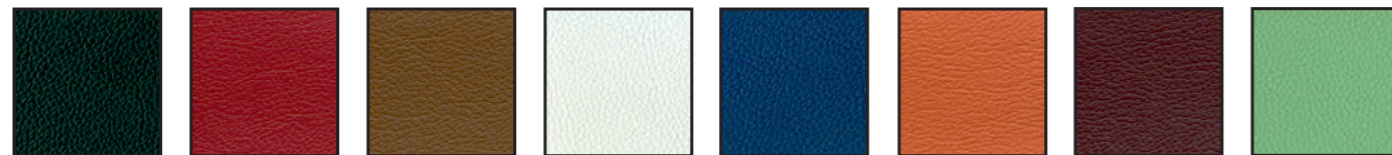

Koženka 12 Koženka 14 Koženka 40 Koženka 51 Koženka 68 Koženka 74 Koženka 85 Koženka 89



Koženka 96

## PHOENIX CENOVÁ KATEGORIE 3

Složení: 100% Polyester  
 Gramáž: 285 g/m<sup>2</sup> ±2%, 399 g/bm ±2%  
 Šířka: 140 cm ±2%  
 Odolnost vůči prodření: 100.000 cyklů  
 Odolnost vůči ohni: BS EN 1021-1:2006, BS EN 1021-2:2006, BS 7176:1995  
 Stálost na světle: 6 (ISO 105 - B02:1999)  
 Stálost při tření: za vlhka: 4; za sucha: 4 (ISO 105 - X12:1995)

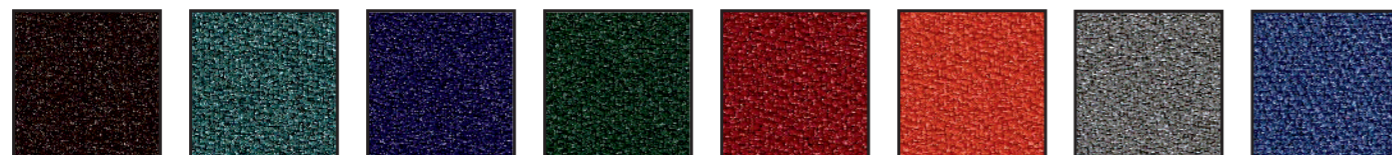

Phoenix 9 Phoenix 11 Phoenix 24 Phoenix 45 Phoenix 51 Phoenix 76 Phoenix 81 Phoenix 82

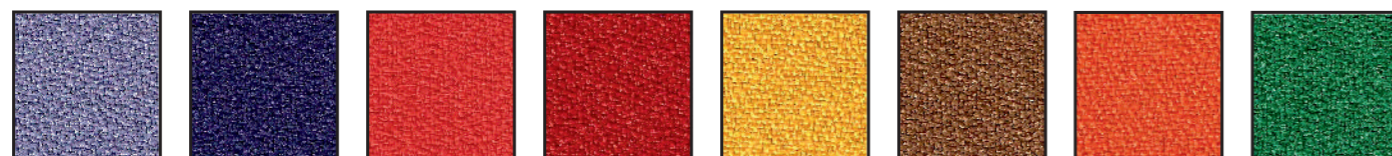

Phoenix 97 Phoenix 100 Phoenix 105 Phoenix 106 Phoenix 110 Phoenix 111 Phoenix 113 Phoenix 114

## NORBA CENOVÁ KATEGORIE 4

Složení: 100% Polyester FR - Trevira CS  
 Gramáž: 350 g/m<sup>2</sup> ±2%, 490 g/bm ±2%  
 Šířka: 140 cm ±2%  
 Odolnost vůči prodření: 100.000 cyklů  
 Odolnost vůči ohni: BS 7176:1995, B1 DIN 4102, Q1 (OENORM 3800 Part 1), B1 (OENORM B3825)  
 Stálost na světle: 6 (ISO 105 - B02:1999)  
 Stálost při tření: za vlhka: 4; za sucha: 4 (ISO 105 - X12:1995)

zmenšeno 1:10



Norba 51 Norba 76 Norba 81 Norba 82 Norba 97

## POLA CENOVÁ KATEGORIE 4

Složení: 100% Polyester FR - Trevira CS  
 Gramáž: 300 g/m<sup>2</sup> ±2%, 420 g/bm ±2%  
 Šířka: 140 cm ±2%  
 Odolnost vůči prodření: 40.000 cyklů  
 Odolnost vůči ohni: B1 DIN 4102, EN 1021-1-2, BS 5852 CRIB N.5  
 Stálost na světle: 5 (ISO 105 - B02:1999)  
 Stálost při tření: za vlhka: 4; za sucha: 4 (ISO 105 - X12:1995)

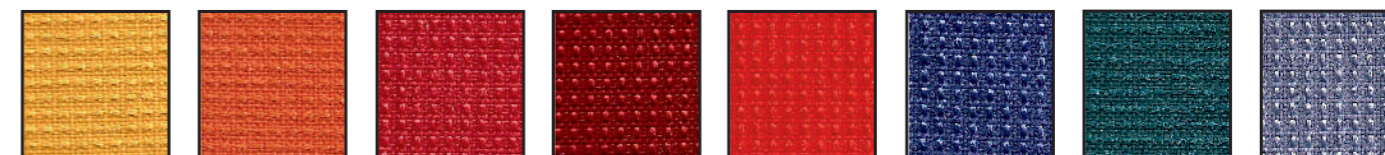

Pola 88 Pola 115 Pola 170 Pola 220 Pola 229 Pola 318 Pola 362 Pola 375

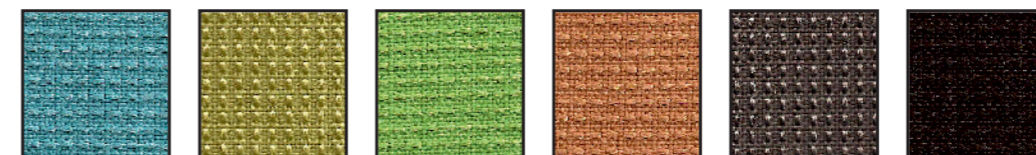

Pola 406 Pola 492 Pola 493 Pola 556 Pola 617 Pola 651

## KŮŽE CENOVÁ KATEGORIE 5

Složení: 100% Useň  
 Tloušťka: 0,9 - 1,0 mm  
 Velikost: průměrná velikost kruhonu 4,2 m<sup>2</sup>  
 Ohybová odolnost: více než 20.000 cyklů  
 Odolnost vůči ohni: UNI EN 1021-1,2:2006  
 Stálost na světle: 5 (ISO 105 - B02:1999)



Kůže 161 Kůže 163 Kůže 166 Kůže 176 Kůže 177 Kůže 300

# SLOVNÍK POJMŮ

## **Synchro - synchronní mechanismus**

### Charakteristika:

- umožňuje závislé naklápění sedáku a opěraku
- zajištění v pěti polohách
- nastavení odporu naklápění opěraku v závislosti na váze uživatele
- antišokový systém zajišťující zabránění samovolného navrácení opěraku při odjištění funkce naklápění

## **Synchro P - synchronní mechanismus s posuvem sedáku**

### Charakteristika:

- umožňuje závislé naklápění sedáku a opěraku (nastavení úhlu sedáku 1-9°, nastavení úhlu opěraku 90-111°)
- horizontální posuv sedáku
- zajištění v pěti polohách
- nastavení odporu naklápění opěraku v závislosti na váze uživatele
- antišokový systém zajišťující zabránění samovolného navrácení opěraku při odjištění funkce naklápění

## **E-synchro - ekonomická verze synchronního mechanismu**

### Charakteristika:

- umožňuje závislé naklápění sedáku a opěraku (nastavení úhlu sedáku 1-10°, nastavení úhlu opěraku 90-110°)
- zajištění v pěti polohách
- nastavení odporu naklápění opěraku v závislosti na váze uživatele
- antišokový systém zajišťující zabránění samovolného navrácení opěraku při odjištění funkce naklápění

## **T-synchro - synchronní mechanismus s posuvem sedáku**

### Charakteristika:

- umožňuje závislé naklápění sedáku a opěraku (nastavení úhlu sedáku 1-10°, nastavení úhlu opěraku 90-110°)
- horizontální posuv sedáku
- zajištění v pěti polohách
- nastavení odporu naklápění opěraku v závislosti na váze uživatele
- antišokový systém zajišťující zabránění samovolného navrácení opěraku při odjištění funkce naklápění

## **AT-synchro - automatický synchronní mechanismus s posuvem sedáku**

### Charakteristika:

- umožňuje závislé naklápění sedáku a opěraku (nastavení úhlu sedáku 1-9°, nastavení úhlu opěraku 90-111°)
- horizontální posuv sedáku
- zajištění v pěti polohách
- antišokový systém zajišťující zabránění samovolného navrácení opěraku při odjištění funkce naklápění
- nastavení odporu naklápění opěraku je automatické dle váhy uživatele bez použití regulačního šroubu nebo páčky

## **E-asynchro - ekonomická verze asynchronního mechanismu**

### Charakteristika:

- umožňuje nezávislé naklápění sedáku a opěraku (nastavení úhlu sedáku 3-5°, nastavení úhlu opěraku 76-120°)
- nastavení výšky opěraku

## **Assitblock - houpací mechanismus určený pro křesla se sedákem a opěrákem z jednoho kusu**

### Charakteristika:

- nastavení úhlu sedáku 1-14°
- zajištění v pěti polohách
- nastavení odporu pohupu v závislosti na váze uživatele
- antišokový systém zajišťující zabránění samovolného navrácení opěraku při odjištění funkce naklápění

## **Základní mechanismus - mechanismus určený pro křesla se sedákem a opěrákem z jednoho kusu**

### Charakteristika:

- nastavení odporu pohupu v závislosti na váze uživatele
- zajištění naklápění opěraku v základní poloze

## **Kloub - spojení sedáku s opěrákem**

### Charakteristika:

- zajištění opěraku v kterékoli poloze v rozmezí 20°
- nastavení vzdálenosti opěraku od sedáku
- nastavení výšky opěraku

## **Hokejka - pevné spojení sedáku s opěrákem**

### Charakteristika:

- nastavení vzdálenosti opěraku od sedáku
- nastavení výšky opěraku

**PP** - plast

**PU** - polyuretan

**Područka pevná** - pevná područka bez možnosti nastavení

**Područka stavitelná** - výškově stavitelná područka

**Područka 2D** - výškově stavitelná područka, rotace vrchní části područky

**Područka 3D** - výškově stavitelná područka - vertikálně, horizontálně top područky, rotace vrchní části područky

**Područka 4D** - výškově stavitelná područka - vertikálně, horizontálně top područky, rotace vrchní části područky, posuv celé područky horizontálně od sedáku

